



บันทึกข้อความ

ส่วนราชการ งานสวัสดิการสังคม ฝ่ายอำนวยการ สำนักปลัดเทศบาล เทศบาลตำบลหนองหัวแรต

ที่ นม ๕๘๓๐๑/๗๔๐

วันที่ ๒๙ กันยายน ๒๕๖๘

เรื่อง รายงานผลการดำเนินโครงการปรับสภาพแวดล้อมที่อยู่อาศัยสำหรับคนพิการ ผู้สูงอายุ ผู้ป่วยที่อยู่ในระยะกึ่งเฉียบพลัน และผู้ที่มีภาวะพึ่งพิง ประจำปี ๒๕๖๘

เรียน นายกเทศมนตรีตำบลหนองหัวแรต

เรื่องเดิม

ตามที่กองทุนฟื้นฟูสมรรถภาพจังหวัดนครราชสีมา ได้สนับสนุนงบประมาณการปรับสภาพแวดล้อมที่อยู่อาศัยสำหรับคนพิการ ผู้สูงอายุ ผู้ป่วยที่อยู่ในระยะกึ่งเฉียบพลัน และผู้ที่มีภาวะพึ่งพิง ประจำปี ๒๕๖๘ จำนวน ๘๐,๐๐ บาท (แปดหมื่นบาทถ้วน) ราย นายเชน ไทยยิ่ง บ้านเลขที่ ๕๐ หมู่ที่ ๓ ตำบลหนองหัวแรต อำเภอหนองบุญมาก จังหวัดนครราชสีมา เพื่อให้กลุ่มเป้าหมายได้รับบริการขั้นพื้นฐาน สิ่งอำนวยความสะดวกและความเหมาะสมในการดำรงชีวิตสำหรับคนพิการ ผู้สูงอายุ ผู้ป่วยที่อยู่ในระยะกึ่งเฉียบพลันและผู้ที่มีภาวะพึ่งพิง ได้มีความเป็นอยู่ที่ดีขึ้น นั้น

ข้อเท็จจริง

บัดนี้งานสวัสดิการสังคม สำนักปลัดเทศบาล เทศบาลตำบลหนองหัวแรต ได้ดำเนินการโครงการปรับสภาพแวดล้อมที่อยู่อาศัยสำหรับคนพิการ ผู้สูงอายุ ผู้ป่วยที่อยู่ในระยะกึ่งเฉียบพลัน และผู้ที่มีภาวะพึ่งพิง ประจำปี ๒๕๖๘ ตามวัตถุประสงค์เรียบร้อยแล้ว จึงขอรายงานผลการดำเนินงานโครงการปรับสภาพแวดล้อมที่อยู่อาศัยฯ ดังกล่าว รายละเอียดตามเอกสารแนบท้ายบันทึกนี้

จึงเรียนมาเพื่อโปรดทราบ

นงิณี

(นางสาวนงิณี สวยผักแว่น)

ผู้ช่วยเจ้าพนักงานประชาสัมพันธ์

ความเห็นของหัวหน้าฝ่ายอำนวยการ

ความเห็นของหัวหน้าสำนักปลัดเทศบาล

.....
.....

.....
.....

(นางสาวเกสรฯ สิรินันท์ภัทร)

หัวหน้าฝ่ายอำนวยการ

(นางสาวอชิรญาณ์ ดวงกระโทก)

หัวหน้าสำนักปลัดเทศบาล

ความเห็นของปลัดเทศบาล

ความเห็นของนายกเทศมนตรี

.....
.....

.....
.....

จำสืบเอก

(อภิชาติ นิลพิมาย)

รองปลัดเทศบาล รักษาราชการแทน

ปลัดเทศบาลตำบลหนองหัวแรต

วิ. วิ.

(นายพีระพล พุดมดอน)

นายกเทศมนตรีตำบลหนองหัวแรต



รายงานผลการดำเนินงาน

โครงการปรับสภาพแวดล้อมที่อยู่อาศัย
สำหรับคนพิการ ผู้สูงอายุ ผู้ป่วยที่อยู่ในระยะ
กึ่งเฉียบพลัน และผู้ที่มีภาวะพึ่งพิง

ประจำปี พ.ศ. 2568



นายเชน ไทยยิ่ง
บ้านเลขที่ 50 หมู่ที่ 3 ตำบลหนองหัวแรด
อำเภอหนองบุญมาก จังหวัดนครราชสีมา

**แบบรายงานผลการดำเนินโครงการ
โครงการปรับสภาพแวดล้อมที่อยู่อาศัยสำหรับคนพิการ ผู้สูงอายุ ผู้ป่วยที่อยู่ในระยะกึ่งเฉียบพลัน
และผู้ที่มีภาวะพึ่งพิง ประจำปี ๒๕๖๘**

ชื่อ โครงการปรับสภาพแวดล้อมที่อยู่อาศัยสำหรับคนพิการ ผู้สูงอายุ ผู้ป่วยที่อยู่ในระยะกึ่งเฉียบพลัน
และผู้ที่มีภาวะพึ่งพิง ประจำปี ๒๕๖๘

ระยะเวลาการดำเนินโครงการ...วันที่ ๑ ตุลาคม ๒๕๖๗ ถึงวันที่ ๓๐ กันยายน ๒๕๖๘

ผู้ได้รับการปรับสภาพแวดล้อมฯ นายเชน ไทยยัง

ผู้รับผิดชอบ เทศบาลตำบลหนองหัวแรด

ที่อยู่ บ้านเลขที่ ๑๐๐ หมู่ที่ ๑๓ ตำบลหนองหัวแรด อำเภอหนองบุญมาก จังหวัดนครราชสีมา

เบอร์โทรศัพท์ ๐๔๔-๓๐๐๗๓๙ เบอร์โทรสาร

E-mail nonghuaratcity@gmail.com

๑. การได้รับการสนับสนุน

หน่วยงานที่ร่วมให้การสนับสนุน	การสนับสนุนที่ได้รับ (งบประมาณหรือการ สนับสนุนทรัพยากร อื่นๆ)	ข้อคิดเห็นเกี่ยวกับการสนับสนุนที่ ได้รับ (พอเพียง/เหมาะสม หรือไม่)
กองทุนฟื้นฟูสมรรถภาพ จังหวัดนครราชสีมา	๘๐,๐๐๐	
นางศิริรัตน์ รัตนะ ผู้ใหญ่บ้านหมู่ที่ ๓	๑๐,๐๐๐	
บริษัท ที พี เค แอดวานซ์ สตาร์ท จำกัด	๓,๐๐๐	
บริษัท ซี เค แอนด์ ซัน ฟาร์ม จำกัด	๓,๐๐๐	
บริษัท สตาร์โปร สตาร์ช (ไทยแลนด์) จำกัด	๓,๐๐๐	
ห้างทองคุณหลีเยาวราช หนองบุญมาก	๑,๐๐๐	

๒. กิจกรรมที่ดำเนินการ

ผลสำเร็จตามวัตถุประสงค์ของกิจกรรม

วัตถุประสงค์ของกิจกรรม	ผลสำเร็จน่าพอใจหรือไม่		เหตุผล/หลักฐานอ้างอิง
	พอใจ	ไม่พอใจ	
๑. เพื่อเทิดทูลสถาบันพระมหากษัตริย์ และองค์ราชินี ซึ่งเป็นศูนย์รวมจิตใจ ความรัก ความสามัคคี ของคนในชาติ	√		
๒. เพื่อลดความเสี่ยงของอันตรายที่อาจ เกิดขึ้น จากสภาพที่อยู่อาศัยที่ชำรุด หรือไม่ถูกสุขลักษณะ และป้องกันความ พิการซ้ำซ้อนอันเนื่องจากอุบัติเหตุ	√		

/วัตถุประสงค์...

วัตถุประสงค์ของกิจกรรม	ผลสำเร็จน่าพอใจหรือไม่		เหตุผล/หลักฐานอ้างอิง
	พอใจ	ไม่พอใจ	
๓. เพื่อให้คนพิการ ผู้สูงอายุ ผู้ป่วยที่อยู่ในระยะกึ่งเฉียบพลัน และผู้ที่มีภาวะพึ่งพิง สามารถดำรงชีวิตประจำวันได้ดียิ่งขึ้น ช่วยเหลือตัวเองได้ และลดภาระของญาติหรือผู้ดูแล	√		

๓. สรุปค่าใช้จ่ายที่เกิดขึ้นจริงจากการจัดกิจกรรม (ทั้งนี้ กองทุนฟื้นฟูสมรรถภาพฯ ต้องการทราบเพียงค่าใช้จ่ายที่เกิดขึ้นจริง เพื่อใช้เป็นข้อมูลในการเตรียมการสนับสนุนในระยะต่อไป มิใช่การตรวจสอบเรื่องหลักฐานการเบิกจ่าย)

๓.๑ รายการค่าใช้จ่ายวัสดุก่อสร้าง

ลำดับที่	รายการ	จำนวน/หน่วย	ราคาต่อหน่วย	จำนวนเงิน
๑	เสาคอนกรีตเหล็กโผล่ ๔x๔" ยาว ๓.๕ เมตร	๖ ต้น	๖๐๐	๓,๖๐๐
๒	ทรายหยาบ	๖ ลบ.ม.	๕๘๐	๓,๔๘๐
๓	หิน ๓/๔	๔ ลบ.ม.	๕๘๐	๒,๓๒๐
๔	ปูนปอร์ตแลนด์	๑๐ ถุง	๑๗๐	๑,๗๐๐
๕	RB ๖ มม. (ปลอกคาน ๑๐x๑๕ ซม.)	๑๐๐ อัน	๕	๕๐๐
๖	RB ๙ มม.	๑๒ เส้น	๑๓๕	๑,๖๒๐
๗	Wire mesh ๐.๒๕x๐.๒๕ ม. หน้า ๒.๘ มม.	๒๑ ตร.ม.	๑๕	๓๑๕
๘	ลวดผูกเหล็กเบอร์ ๑๘	๒ กก.	๖๐	๑๒๐
๙	แผ่นเพลท ๐.๑๐x๐.๑๐ ม. หน้า ๖ มม.	๖ แผ่น	๘๐	๔๘๐
๑๐	จันทันเหล็กกล่อง ๗๕x๕๐x๑.๘ มม.	๘ ท่อน	๔๕๐	๓,๖๐๐
๑๑	ตั้งเหล็กกล่อง ๑๐๐x๕๐x๑.๘ มม.	๑ ท่อน	๖๙๐	๖๙๐
๑๒	อะเสเหล็กกล่อง ๑๐๐x๕๐x๑.๘ มม.	๔ ท่อน	๖๙๐	๒,๗๖๐
๑๓	อกไก่เหล็กกล่อง ๑๐๐x๕๐x๑.๘ มม.	๒ ท่อน	๖๙๐	๑,๓๘๐
๑๔	แปเหล็กกล่อง ๕๐x๒๕x๑.๒ มม.	๙ ท่อน	๒๓๐	๒,๐๗๐
๑๕	โครงคร่าวเหล็กกล่อง ๕๐x๒๕x๑.๒ มม.	๒ ท่อน	๒๓๐	๔๖๐
๑๖	ท่อพีวีซี ๓ นิ้ว	๑ ท่อน	๔๕๐	๔๕๐
๑๗	ท่อพีวีซี ๒ นิ้ว	๑ ท่อน	๒๐๐	๒๐๐
๑๘	ข้องอ ๙๐ พีวีซี ๓ นิ้ว	๑ อัน	๗๐	๗๐
๑๙	ข้องอ ๙๐ พีวีซี ๒ นิ้ว	๑ อัน	๔๕	๔๕
๒๐	วงบ่อซีเมนต์	๓ วง	๑๙๕	๕๘๕

/ลำดับที่...

ลำดับที่	รายการ	จำนวน/หน่วย	ราคาต่อหน่วย	จำนวนเงิน
๒๑	ฝ้าป่อซีเมนต์	๑ ฝ้า	๑๙๕	๑๙๕
๒๒	ลวดเชื่อม	๒ กิโลกรัม	๑๙๕	๓๙๐
๒๓	หลังคา metal sheet ๐.๓๐ มม. ยาว ๘ ม.	๗ แผ่น	๘๗๐	๖,๐๙๐
๒๔	หลังคา metal sheet ๐.๓๐ มม. ยาว ๒ ม.	๗ แผ่น	๒๓๐	๑,๖๑๐
๒๕	ครอบข้าง ๐.๓๐ มม. ยาว ๘ ม.	๒ แผ่น	๘๕๐	๑,๖๘๐
๒๖	ครอบข้าง ๐.๓๐ มม. ยาว ๒ ม.	๒ แผ่น	๒๓๐	๔๖๐
๒๗	สกรูยึดหลังคาเมทัลชีท ๒ นิ้ว	๒๐๐ ตัว	๓	๖๐๐
๒๘	เชิงชายไม้สำเร็จรูป ๑.๖x๒๐x๓๐๐ ซม.	๑๑ แผ่น	๒๔๐	๒,๖๔๐
๒๙	สกรูปลายสว่านมีปีก ๑.๕ นิ้ว	๑๕๐ ตัว	๒	๓๐๐
๓๐	เหล็กแป๊ปกลม กัลป์วาไนซ์ ๑ นิ้ว ๑.๕ มม.	๒ ท่อน	๒๔๐	๔๘๐
๓๑	อิฐบล็อกจาก	๗๘๐ ก้อน	๗	๕,๔๖๐
๓๒	ปูนก่อฉาบทั่วไป	๒๒ ถุง	๑๖๐	๓,๕๒๐
๓๓	ปูนฉาบสำเร็จรูป	๔๐ ถุง	๑๕๐	๖,๐๐๐
๓๔	ไม้ฝ้า ขนาด ๐.๘x๑๕x๓๐๐ ซม.	๑๒ แผ่น	๑๐๐	๑,๒๐๐
๓๕	ประตูภายนอกพร้อมวงกบ	๒ ชุด	๒,๘๕๐	๕,๗๐๐
๓๖	ประตูห้องน้ำพร้อมวงกบ	๑ ชุด	๑,๖๕๐	๑,๖๕๐
๓๗	หน้าต่างบานเลื่อนอลูมิเนียม	๓ ชุด	๑,๖๕๐	๔,๙๕๐
๓๘	สีรองพื้นปูนใหม่ ๙ ลิตร	๑ แกลลอน	๑,๖๓๐	๑,๖๓๐
๓๙	สีน้ำอะครีลิก ๙ ลิตร	๑ แกลลอน	๑,๖๘๐	๑,๖๘๐
๔๐	ฝักบัวอาบน้ำชนิดสายอ่อน	๑ ชุด	๓๕๐	๓๕๐
๔๑	สายฉีดชำระ	๑ ชุด	๒๘๐	๒๘๐
๔๒	ราวแขวนผ้า	๑ ชุด	๒๗๐	๒๗๐
๔๓	ตะแกรงระบายน้ำทิ้งขนาด Ø ๒"	๑ ชุด	๑๒๐	๑๒๐
๔๔	ก๊อกน้ำ	๑ ชุด	๑๓๐	๑๓๐
๔๕	โถส้วมชักโครกชนิดนั่งราบ	๑ ชุด	๑,๕๕๐	๑,๕๕๐
๔๖	ราวพยุงกันลื่นแอสตันเลส	๑ ชุด	๑,๗๐๐	๑,๗๐๐
๔๗	ตู้คอนซูเมอร์ ๒ ช่อง	๑ ตู้	๗๒๐	๗๒๐
๔๘	โคมไฟ LED ๑๘ วัตต์ พร้อมราง	๑ ชุด	๒๗๐	๒๗๐
๔๙	สายไฟ Vaf ๒x๒.๕ มม.	๓๐ เมตร	๓๕	๑,๐๕๐
๕๐	สายไฟ Vaf ๒x๑.๕ มม.	๔๐ เมตร	๒๕	๑,๐๐๐

/ลำดับที่...

ลำดับที่	รายการ	จำนวน/หน่วย	ราคาต่อหน่วย	จำนวนเงิน
๕๑	ปลั๊กไฟพร้อมอุปกรณ์	๒ ชุด	๑๗๐	๓๔๐
๕๒	สวิตช์ไฟพร้อมอุปกรณ์	๓ ชุด	๑๕๐	๔๕๐
			รวม	๗๖,๑๒๑.๕๐
			Vat ๗ %	๕,๓๒๘.๕๐
			รวม ทั้งสิ้น	๘๑,๔๕๐.๐๐

๓.๒ ค่าแรงงานในการก่อสร้าง จำนวนเงิน ๑๕,๐๐๐ บาท

๓.๓ ค่าอาหารและเครื่องดื่ม จำนวนเงิน ๕,๐๐๐ บาท

รวมค่าใช้จ่ายทั้งสิ้น เป็นเงิน ๑๐๑,๔๕๐ บาท

๔. โดยรวมท่านเห็นว่าโครงการดังกล่าวได้ประโยชน์คุ้มค่า หรือไม่ อย่างไร

โครงการปรับสภาพแวดล้อมที่อยู่อาศัยสำหรับคนพิการ ผู้สูงอายุ ผู้ป่วยที่อยู่ในระยะกึ่งเฉียบพลัน และผู้ที่มีภาวะพึ่งพิง ช่วยให้ผู้ที่ได้รับความช่วยเหลือมีคุณภาพชีวิตที่ดีขึ้น ลดความเสี่ยงของอันตรายที่จะเกิดขึ้น ป้องกันความพิการซ้ำซ้อน ทำให้ผู้ที่ได้รับความช่วยเหลือรู้คุณค่าของตนเอง มีกำลังใจในการดำรงชีวิตประจำวัน สามารถลดภาระของญาติและผู้ดูแลได้เป็นอย่างมาก

๕. ผลการดำเนินโครงการเป็นไปตามแผนงานของโครงการ หรือไม่ อย่างไร และมีการปรับเปลี่ยนแผนงานหรือไม่ อย่างไร เหตุใดจึงต้องปรับเปลี่ยน

ผลการดำเนินงานโครงการเป็นไปตามแผนงานโครงการด้วยดี

๖. ข้อเสนอแนะอื่นๆ

ด้านงบประมาณการสนับสนุน อยากให้มีงบประมาณสนับสนุนด้านค่าแรงงาน ในการก่อสร้างเนื่องจากในปัจจุบันประชาชนที่อาศัยอยู่ในพื้นที่ส่วนใหญ่เป็นผู้สูงอายุและเด็ก ประชาชนที่ใช้แรงงานต้องออกไปประกอบอาชีพหารายได้เลี้ยงครอบครัว ทำให้ขาดแรงงานที่มีจิตอาสา ทำประโยชน์เพื่อส่วนรวม เห็นควรสนับสนุนงบประมาณด้านค่าแรงงานในการก่อสร้าง

ภาพถ่ายสภาพบ้านคนพิการ

นายเซน ไทยยิ่ง ประเภทความพิการ ทางการเห็น อยู่บ้านเลขที่ ๕๐ หมู่ที่ ๓ ตำบลหนองหัวแรต
อำเภอหนองบุญมาก จังหวัดนครราชสีมา

ก่อนดำเนินการ



หลังดำเนินการ



ขอรับรองว่าเป็นภาพถ่ายสภาพบ้านคนพิการ จริง

ลงชื่อ

ชื่อย่อ

ผู้รับรอง

(นางสาวชिरญาณ์ ดวงกระโทก)

หัวหน้าสำนักปลัดเทศบาล

วันที่ ๑๐ เดือน กันยายน พ.ศ. ๒๕๖๘

โครงการปรับสภาพแวดล้อมที่อยู่อาศัยสำหรับคนพิการ ผู้สูงอายุ ผู้ป่วยที่อยู่ในระยะถึงเฉียบพลัน
และผู้ที่มีภาวะพึ่งพิง ประจำปี ๒๕๖๘

นายเชน ไทยยิ่ง ประเภทความพิการ ทางการเห็น อยู่บ้านเลขที่ ๕๐ หมู่ที่ ๓ ตำบลหนองหัวแรต
อำเภอหนองบุญมาก จังหวัดนครราชสีมา

ก่อนดำเนินการ



ขอรับรองว่าเป็นภาพถ่ายสภาพบ้านคนพิการ จริง

ลงชื่อ  ผู้รับรอง
(นางสาวอชิรญาณ์ ดวงกระโทก)
หัวหน้าสำนักปลัดเทศบาล
วันที่ 30 เดือน กันยายน พ.ศ. ๒๕๖๘

โครงการปรับสภาพแวดล้อมที่อยู่อาศัยสำหรับคนพิการ ผู้สูงอายุ ผู้ป่วยที่อยู่ในระยะถึงเฉียบพลัน
และผู้ที่มีภาวะพึ่งพิง ประจำปี ๒๕๖๘

นายเชน ไทยอิง ประเภทความพิการ ทางการเห็น อยู่บ้านเลขที่ ๕๐ หมู่ที่ ๓ ตำบลหนองหัวแรต
อำเภอหนองบุญมาก จังหวัดนครราชสีมา

ก่อนดำเนินการ



ขอรับรองว่าเป็นภาพถ่ายสภาพบ้านคนพิการ จริง

ลงชื่อ  ผู้รับรอง

(นางสาวชिरฎณ์ ดวงกระโทก)

หัวหน้าสำนักปลัดเทศบาล

วันที่ ๐๐ เดือน กันยายน พ.ศ. ๒๕๖๘

โครงการปรับสภาพแวดล้อมที่อยู่อาศัยสำหรับคนพิการ ผู้สูงอายุ ผู้ป่วยที่อยู่ในระยะถึงเฉียบพลัน
และผู้ที่มีภาวะพึ่งพิง ประจำปี ๒๕๖๘

นายเชน ไทยยิ่ง ประเภทความพิการ ทางการเห็น อยู่บ้านเลขที่ ๕๐ หมู่ที่ ๓ ตำบลหนองหัวแรต
อำเภอหนองบุญมาก จังหวัดนครราชสีมา

ระหว่างดำเนินการ



ขอรับรองว่าเป็นภาพถ่ายสภาพบ้านคนพิการ จริง

ลงชื่อ  ผู้รับรอง
(นางสาวอชิรญาณ์ ดวงกระโทก)

หัวหน้าสำนักปลัดเทศบาล

วันที่ ๓๐ เดือน พฤษภาคม พ.ศ. ๒๕๖๘

โครงการปรับสภาพแวดล้อมที่อยู่อาศัยสำหรับคนพิการ ผู้สูงอายุ ผู้ป่วยที่อยู่ในระยะถึงเฉียบพลัน
และผู้ที่มีภาวะพึ่งพิง ประจำปี ๒๕๖๘

นายเซน ไทยยิ่ง ประเภทความพิการ ทางการเห็น อยู่บ้านเลขที่ ๕๐ หมู่ที่ ๓ ตำบลหนองหัวแรด
อำเภอหนองบุญมาก จังหวัดนครราชสีมา

ระหว่างดำเนินการ



ขอรับรองว่าเป็นภาพถ่ายสภาพบ้านคนพิการ จริง

ลงชื่อ  ผู้รับรอง
(นางสาวชिरญาณ์ ดวงกระโทก)
หัวหน้าสำนักปลัดเทศบาล
วันที่ ๓๐ เดือน กันยายน พ.ศ. ๒๕๖๘

โครงการปรับสภาพแวดล้อมที่อยู่อาศัยสำหรับคนพิการ ผู้สูงอายุ ผู้ป่วยที่อยู่ในระยะถึงเฉียบพลัน
และผู้ที่มีภาวะพึ่งพิง ประจำปี ๒๕๖๘

นายเชน ไทยยิ่ง ประเภทความพิการ ทางการเห็น อยู่บ้านเลขที่ ๕๐ หมู่ที่ ๓ ตำบลหนองหัวแรด
อำเภอหนองบุญมาก จังหวัดนครราชสีมา

หลังดำเนินการ



ขอรับรองว่าเป็นภาพถ่ายสภาพบ้านคนพิการ จริง

ลงชื่อ  ผู้รับรอง
(นางสาวอชิรญาณ์ ดวงกระโทก)
หัวหน้าสำนักปลัดเทศบาล
วันที่ ๒๐ เดือน กันยายน พ.ศ. ๒๕๖๘



ข้อตกลงการดำเนินงาน

ผนวก 1

ข้อตกลงเลขที่.....107./2568

ข้อตกลงฉบับนี้ทำขึ้น ณ กองทุนฟื้นฟูสมรรถภาพจังหวัดนครราชสีมา ตั้งอยู่เลขที่ 22 กองสวัสดิการสังคม อาคารศูนย์บริการองค์การบริหารส่วนจังหวัดนครราชสีมา ถนนโพธิ์กลาง ตำบลในเมือง อำเภอเมืองนครราชสีมา จังหวัดนครราชสีมา เมื่อวันที่ 21 เดือน พฤษภาคม พ.ศ. 2568 ระหว่าง กองทุนฟื้นฟูสมรรถภาพจังหวัดนครราชสีมา โดย นางยลดา หวังศุภกิจโกศล ตำแหน่ง ประธานกรรมการกองทุน ฟื้นฟูสมรรถภาพจังหวัดนครราชสีมา ซึ่งต่อไปในข้อตกลงนี้เรียกว่า "กองทุนฟื้นฟูสมรรถภาพจังหวัด นครราชสีมา" ฝ่ายหนึ่ง กับ เทศบาลตำบลหนองหัวแรด ตั้งอยู่เลขที่ 100 หมู่ที่ 13 ถนน ตำบล หนองหัวแรด อำเภอ หนองบุญมาก จังหวัดนครราชสีมา โดย นางสาวเกสรฯ สิรินันท์ภักดิ์ ตำแหน่ง หัวหน้าฝ่ายอำนวยการ สังกัด สำนักปลัดเทศบาล เป็นผู้มีอำนาจลงนามผูกพันปรากฏตามหนังสือมอบอำนาจ ลงวันที่ 20 เดือน พฤษภาคม พ.ศ. 2568 แนบท้ายข้อตกลงนี้ ซึ่งต่อไปในข้อตกลงนี้เรียกว่า "ผู้ดำเนินงาน" อีกฝ่ายหนึ่ง ทั้งสองฝ่ายได้ตกลงกันโดยมีข้อความดังต่อไปนี้

ข้อ 1 กองทุนฟื้นฟูสมรรถภาพฯ ตกลงให้และผู้ดำเนินงานตกลงรับดำเนินงานตามแผนงาน/โครงการปรับสภาพแวดล้อมที่อยู่อาศัยสำหรับคนพิการ ผู้สูงอายุ ผู้ป่วยที่อยู่ในระยะกึ่งเฉียบพลัน และผู้ที่มีภาวะ พิ้งพิง สำหรับ นายเชน ไทยยิ่ง บ้านเลขที่ 50 หมู่ที่ 3 ถนน ตำบล หนองหัวแรด อำเภอ หนองบุญมาก จังหวัดนครราชสีมา ตั้งแต่วันที่ 18 เดือน มิถุนายน พ.ศ. 2568 และสิ้นสุด ในวันที่ 18 เดือน สิงหาคม พ.ศ. 2568 กำหนดเวลาดำเนินงานนี้อาจขยายได้ หากมีความจำเป็นและผู้ดำเนินงานได้รับอนุญาตให้ขยายเวลาได้ ทั้งนี้ต้องแจ้งให้กองทุนฟื้นฟูสมรรถภาพฯ ทราบก่อนการสิ้นสุดโครงการภายใน 15 วัน

ในขณะที่ทำข้อตกลงนี้ ผู้ดำเนินงานตกลงรับดำเนินงานตามแผนงาน/โครงการตามวรรคหนึ่ง รวม 1 โครงการ

ข้อ 2 เอกสารภาคผนวกแนบท้ายข้อตกลงดังต่อไปนี้ ให้ถือเป็นส่วนหนึ่งของข้อตกลงนี้

- 2.1 แบบกองทุน 1 จำนวน 3 หน้า
- 2.2 แบบกองทุน 2 จำนวน 2 หน้า
- 2.3 แบบประมาณการค่าใช้จ่าย (ปร.4/ปร.5) จำนวน 4 หน้า
- 2.4 แบบแปลน จำนวน 6 หน้า
- 2.5 หนังสือมอบอำนาจ (ถ้ามี) จำนวน 1 หน้า

ข้อความใดในเอกสารภาคผนวกแนบท้ายที่ขัดแย้งกับข้อความในข้อตกลงนี้ให้ใช้ข้อความใน ข้อตกลงนี้บังคับ และในกรณีที่เอกสารแนบท้ายข้อตกลงขัดแย้งกันเอง หรือมีได้กล่าวไว้ ผู้ดำเนินงานจะต้อง ปฏิบัติตามคำวินิจฉัยของกองทุนฟื้นฟูสมรรถภาพจังหวัดนครราชสีมา

(ลงชื่อ)..... กองทุนฯ

(นางยลดา หวังศุภกิจโกศล)

ประธานกรรมการกองทุนฟื้นฟูสมรรถภาพฯ

(ลงชื่อ)..... ผู้ดำเนินงาน

(นางสาวเกสรฯ สิรินันท์ภักดิ์)

หัวหน้าฝ่ายอำนวยการ

สำเนาถูกต้อง

Signature

(นางสาวอชิรญาณ์ ดวงกระโทก)

หัวหน้าสำนักปลัดเทศบาล

/ข้อ 3 กองทุนฟื้นฟู.....

ข้อ 3 กองทุนฟื้นฟูสมรรถภาพจังหวัดนครราชสีมา ตกลงให้เงินสนับสนุนและผู้ดำเนินงานตกลงรับเงินสนับสนุนจำนวนทั้งสิ้น 80,000 บาท (แปดหมื่นบาทถ้วน) ซึ่งได้รวมภาษีมูลค่าเพิ่มตลอดจนภาษีอากรอื่นๆ และค่าใช้จ่ายที่พึงได้ไว้ด้วยแล้ว รายละเอียดตามเงื่อนไขการจ่ายเงินสนับสนุน แนบท้ายข้อตกลงนี้

การจ่ายเงินตามเงื่อนไขแห่งข้อตกลงนี้ กองทุนฟื้นฟูสมรรถภาพฯ จะจ่ายเป็นเช็คสั่งจ่ายของธนาคารเพื่อการเกษตรและสหกรณ์การเกษตร สาขานครราชสีมา ให้กับผู้ดำเนินโครงการในนาม.....เทศบาลตำบลหนองหัวแรด..... ทั้งนี้ ผู้ดำเนินงาน ตกลงเป็นผู้รับภาระเงินค่าธรรมเนียมหรือค่าบริการอื่นใดที่ธนาคารเรียกเก็บ และยินยอมให้มีการหักเงินดังกล่าวจากจำนวนเงินโอนในงวดนั้นๆ

ข้อ 4 ในกรณีที่ผู้ดำเนินงานผิดข้อตกลงหรือละเลยหรือละเว้นไม่ปฏิบัติตามข้อตกลงข้อหนึ่งข้อใดเป็นเหตุให้เกิดความล่าช้าความเสียหายขึ้นไม่ว่ากรณีใดๆ กองทุนฟื้นฟูสมรรถภาพฯ มีสิทธิบอกเลิกข้อตกลงได้ทันที และผู้ดำเนินงานที่ละเลยหรือละเว้นดังกล่าวจะต้องรับผิดชอบในบรรดาความเสียหาย ที่เกิดขึ้นอันเนื่องจากการไม่ปฏิบัติตามข้อตกลง

ข้อ 5 ค่าเสียหายซึ่งเกิดขึ้นจากผู้ดำเนินงานตามข้อตกลงนี้ ผู้ดำเนินงานยินยอมให้กองทุนฟื้นฟูสมรรถภาพฯ หักออกจากจำนวนเงินสนับสนุนที่ค้างจ่าย และระงับการจ่ายเงินสนับสนุนทั้งหมดหรือบางส่วนตามที่กองทุนฟื้นฟูสมรรถภาพฯ เห็นสมควรได้โดยไม่ต้องบอกกล่าวล่วงหน้า และมีสิทธิเรียกเงินสนับสนุนดังกล่าวคืนได้ตามที่เห็นสมควร

ข้อ 6 การเผยแพร่ข้อมูลข่าวสารเกี่ยวกับผลงานหรือกิจกรรมของโครงการในสิ่งพิมพ์หรือสื่อใดก็ตามในแต่ละครั้ง ผู้ดำเนินงานต้องประกาศหรือระบุเป็นลายลักษณ์อักษรว่า "ได้รับการสนับสนุนจากกองทุนฟื้นฟูสมรรถภาพจังหวัดนครราชสีมา" และมีโลโก้ ของ องค์การบริหารส่วนจังหวัดนครราชสีมา สำนักงานหลักประกันสุขภาพแห่งชาติ และกองทุนฟื้นฟูสมรรถภาพจังหวัดนครราชสีมา รวม 3 โลโก้ ทุกครั้ง หรือในวัสดุ หรือเอกสารเผยแพร่ของโครงการทุกชิ้น ทั้งนี้เป็นไปตามเงื่อนไขการเผยแพร่ประชาสัมพันธ์

ข้อ 7 ผู้ดำเนินงาน ขอรับรองว่าการดำเนินงานตามแผนงาน/โครงการปรับสภาพแวดล้อมที่อยู่อาศัยสำหรับคนพิการ ผู้สูงอายุ ผู้ป่วยที่อยู่ในระยะกึ่งเฉียบพลัน และผู้ที่มีภาวะพึ่งพิง ที่ได้รับการสนับสนุนนี้ มิได้มีการเบิกจ่ายซ้ำซ้อนกับงบประมาณอื่น

ข้อ 8 เมื่อดำเนินการตามวัตถุประสงค์ของโครงการเสร็จเรียบร้อยแล้ว จะต้องรายงานผลการดำเนินงานพร้อมสำเนาเอกสารประกอบการเบิกจ่ายให้กองทุนฟื้นฟูสมรรถภาพฯ ทราบ ภายใน 30 วัน และหากมีเงินเหลือจ่ายต้องส่งคืนให้กองทุนฟื้นฟูสมรรถภาพฯ ภายใน 15 วัน นับจากวันสิ้นสุดโครงการ

ข้อตกลงนี้ทำขึ้นเป็นสองฉบับมีข้อความตรงกัน ทั้งสองฝ่ายได้อ่านและเข้าใจข้อความในข้อตกลงนี้ตลอดแล้ว จึงได้ลงลายมือชื่อพร้อมทั้งประทับตรา (ถ้ามี) ไว้เป็นหลักฐานสำคัญต่อหน้าพยานและต่างเก็บไว้ฝ่ายละหนึ่งฉบับ

(ลงชื่อ)..... กองทุนฯ

(นางยลดา หวังศุภกิจโกศล)

ประธานกรรมการกองทุนฟื้นฟูสมรรถภาพฯ

(ลงชื่อ)..... ผู้ดำเนินงาน

(นางสาวเกสร สิรินันท์ภัทร)

หัวหน้าฝ่ายอำนวยการ

(ลงชื่อ)..... พยาน

(นางสาวจารุณี กริหมื่นไวย)

นักทรัพยากรบุคคลชำนาญการ

(ลงชื่อ)..... พยาน

(นางปานิสรา โพธิ์เงิน)

หัวหน้าฝ่ายบริหารงานทั่วไป

สำเนาถูกต้อง

(นางสาวอชิรญาณ์ ดวงกระโทก)

หัวหน้าสำนักปลัดเทศบาล



เงื่อนไขการจ่ายเงินสนับสนุน

(เอกสารนี้เป็นส่วนหนึ่งของข้อตกลง เลขที่.....107/2568 ตามมติอนุมัติครั้งที่ 4/2568 วันที่ 24 เดือนเมษายน พ.ศ. 2568)

กองทุนฟื้นฟูสมรรถภาพจังหวัดนครราชสีมา ตกลงให้เงินงบประมาณสนับสนุนแก่เทศบาลตำบลหนองหัวแรด.....ซึ่งเป็นผู้ดำเนินงานตามกิจกรรมปรับสภาพแวดล้อมที่อยู่อาศัยสำหรับคนพิการ ผู้สูงอายุ ผู้ป่วยที่อยู่ในระยะกึ่งเฉียบพลัน และผู้ที่มีภาวะพึ่งพิง จำนวนเงินทั้งสิ้น.....80,000.....บาท (แปดหมื่นบาทถ้วน)

โดยจ่ายให้หลังจากส่งมอบรายละเอียดกิจกรรมที่ได้รับการอนุมัติ และลงนามในข้อตกลงดำเนินการทั้งหมดของกิจกรรมฯ ทั้งนี้ผู้ดำเนินงานต้องส่งมอบผลการดำเนินงานเมื่อสิ้นสุดกิจกรรม ดังนี้

1. รายงานความก้าวหน้าผลการดำเนินงาน (พร้อมเอกสารประกอบ เช่นภาพถ่ายกิจกรรม ก่อนดำเนินงาน ระหว่างดำเนินงาน และเสร็จสิ้นการดำเนินงานกิจกรรมละ 6 - 8 ภาพ)
2. รายงานตามรูปแบบและแบบฟอร์มที่กองทุนฟื้นฟูสมรรถภาพฯกำหนด
3. รูปเล่มสรุปผลการดำเนินโครงการ พร้อมภาพถ่าย จำนวน 1 เล่ม พร้อมไฟล์ข้อมูล (แผ่น CD) จำนวน 1 ชุด ส่งภายใน 30 วัน นับจากวันสิ้นสุดการดำเนินงาน

ในกรณีที่ผู้ดำเนินงานผิดเงื่อนไขหรือละเลย หรือละเว้นไม่ปฏิบัติตามเงื่อนไขข้อใดข้อหนึ่ง เป็นเหตุให้เกิดความล่าช้าเสียหายขึ้นไม่ว่ากรณีใดๆ กองทุนฟื้นฟูสมรรถภาพฯ มีสิทธิบอกเลิกเงื่อนไขได้ทันที และผู้ดำเนินงานที่ละเลยหรือละเวดังกล่าว จะต้องรับผิดชอบในบรรดาความเสียหายที่เกิดขึ้น อันเนื่องจากการไม่ปฏิบัติตามเงื่อนไข

ค่าเสียหายซึ่งเกิดขึ้นจากผู้ดำเนินงานตามเงื่อนไขนี้ ผู้ดำเนินงาน ยินยอมให้กองทุนฟื้นฟูสมรรถภาพฯ หักออกจากจำนวนเงินสนับสนุนที่ค้างจ่าย และระงับการจ่ายเงินสนับสนุนทั้งหมดหรือบางส่วนตามที่กองทุนฟื้นฟูสมรรถภาพฯ เห็นสมควรได้โดยไม่ต้องบอกกล่าวล่วงหน้า และมีสิทธิเรียกเงินสนับสนุนดังกล่าวคืนได้ตามที่เห็นสมควร

(ลงชื่อ)..... กองทุนฯ
(นางยลดา หวังศุภกิจโกศล)
ประธานกรรมการกองทุนฟื้นฟูสมรรถภาพฯ

(ลงชื่อ)..... พยาน
(นางสาวจารุณี กริหมื่นไวย)
นักทรัพยากรบุคคลชำนาญการ

(ลงชื่อ)..... ผู้ดำเนินงาน
(นางสาวเกสร สิรินันท์ภัทร)
หัวหน้าฝ่ายอำนวยการ

(ลงชื่อ)..... พยาน
(นางปานีสรา โพธิ์เงิน)
หัวหน้าฝ่ายบริหารงานทั่วไป

สำเนาถูกต้อง

(นางสาวชिरฎาณ์ ดวงกระโทก)
หัวหน้าสำนักปลัดเทศบาล

โครงการ : ปรับสภาพแวดล้อมที่อยู่อาศัยสำหรับคนพิการ ผู้สูงอายุ ผู้ป่วยที่อยู่ในระยะกึ่งเฉียบพลัน และ ผู้ที่มีภาวะพึ่งพิง ประจำปี ๒๕๖๘

แผนงาน : สังคมสงเคราะห์

หน่วยงานที่รับผิดชอบ : เทศบาลตำบลหนองหัวแรต ร่วมกับกองทุนฟื้นฟูสมรรถภาพจังหวัดนครราชสีมา
งบประมาณ : ๘๐,๐๐๐ บาท (แปดหมื่นบาทถ้วน)

๑. หลักการและเหตุผล

ในปัจจุบันจำนวนคนพิการ ผู้สูงอายุ ผู้ป่วยที่อยู่ในระยะกึ่งเฉียบพลัน และผู้ที่มีภาวะพึ่งพิง มีจำนวนเพิ่มมากขึ้น มีทั้งคนพิการโดยกำเนิดหรือพิการจากการได้รับอุบัติเหตุ หรือเหตุอื่นๆ บุคคลเหล่านี้ไม่สามารถดำรงชีวิตได้เทียบเท่าคนปกติ ความพิการไม่ว่าประเภทใดย่อมส่งผลทำให้ความสามารถในการปฏิบัติกิจวัตรประจำวันลดลง หรือแม้แต่การประกอบอาชีพก็ไม่สามารถประกอบอาชีพได้อย่างเต็มที่ เกิดอุปสรรคต่อการดำเนินชีวิตประจำวันและการดูแลสุขภาพอนามัย ส่งผลกระทบต่อคุณภาพชีวิต เป็นภาระต่อญาติหรือผู้ดูแลและชุมชน ตลอดจนขาดการดูแลและฟื้นฟูสมรรถภาพได้อย่างถูกต้องเหมาะสมและต่อเนื่อง อีกทั้งคนกลุ่มนี้ส่วนใหญ่มีสภาพที่อยู่อาศัยไม่ถูกสุขลักษณะ ทำให้มีความเสี่ยงต่อการดำรงชีวิต และอุบัติเหตุที่อาจจะเกิดขึ้นได้ จึงให้ความสำคัญในการจัดบริการเพื่อลดข้อจำกัดในการปรับสภาพแวดล้อมที่อยู่อาศัยสำหรับคนพิการ ผู้สูงอายุ ผู้ป่วยที่อยู่ในระยะกึ่งเฉียบพลัน และผู้ที่มีภาวะพึ่งพิง ให้มีความเหมาะสมกับความพิการและข้อจำกัดทางสุขภาพ ให้สามารถช่วยเหลือตนเองได้ ซึ่งจะนำไปสู่การพัฒนาสมรรถนะให้ดีขึ้น เป็นผลดีต่อการดูแลสุขภาพอนามัย ทำให้มีคุณภาพชีวิตที่ดีขึ้น และยังเป็นการช่วยลดภาระค่าใช้จ่ายในครอบครัว

เทศบาลตำบลหนองหัวแรต มีเขตความรับผิดชอบจำนวนหมู่บ้าน ๑๕ หมู่บ้าน มีประชากรทั้งสิ้นจำนวน ๘,๘๗๐ คน มีคนพิการจำนวน ๒๔๕ คน ผู้สูงอายุจำนวน ๑,๕๓๔ คน ผู้ที่มีภาวะพึ่งพิงจำนวน ๖๕ คน ในการดำเนินงานด้านการดูแลคนพิการ ผู้สูงอายุในชุมชน ยังขาดการต่อเนื่องและครอบคลุมด้วยมีข้อจำกัดด้านงบประมาณซึ่งไม่เพียงพอต่อการส่งเสริมและพัฒนาคุณภาพชีวิตคนพิการ ผู้สูงอายุ และผู้ที่มีภาวะพึ่งพิง ทั้งนี้การพิจารณาให้ความช่วยเหลือคนพิการ ผู้สูงอายุ ผู้ป่วยที่อยู่ในระยะกึ่งเฉียบพลัน และผู้ที่มีภาวะพึ่งพิง โดยคำนึงถึงความยากลำบาก ความยากจน ความมั่นคง ความปลอดภัยในการใช้ชีวิตประจำวัน และการเข้าถึงการใช้ประโยชน์จากที่อยู่อาศัยเป็นสิ่งสำคัญ

ดังนั้น เพื่อเป็นการพัฒนาคุณภาพชีวิตของคนพิการ ผู้สูงอายุ ผู้ป่วยที่อยู่ในระยะกึ่งเฉียบพลัน และผู้ที่มีภาวะพึ่งพิง ให้มีคุณภาพชีวิตที่ดีขึ้น เทศบาลตำบลหนองหัวแรต อำเภอหนองบุญมาก จังหวัดนครราชสีมา จึงได้จัดทำโครงการปรับสภาพแวดล้อมที่อยู่อาศัยสำหรับคนพิการ ผู้สูงอายุ ผู้ป่วยที่อยู่ในระยะกึ่งเฉียบพลัน และผู้ที่มีภาวะพึ่งพิง เพื่อเสนอขอรับงบประมาณสนับสนุนจากกองทุนฟื้นฟูสมรรถภาพจังหวัดนครราชสีมา

สำเนาถูกต้อง



(นางสาวอชิรญาณ์ ดวงกระโทก

หัวหน้าสำนักปลัดเทศบาล

/๒. วัตถุประสงค์.....



นางสาวอชิรญาณ์ ดวงกระโทก
หัวหน้าสำนักปลัดเทศบาล

๒. วัตถุประสงค์

๒.๑ เพื่อเทิดทูนสถาบันพระมหากษัตริย์ และองค์ราชินี ซึ่งเป็นศูนย์รวมจิตใจ ความรัก ความสามัคคี ของคนในชาติ

๒.๒ เพื่อลดความเสี่ยงของอันตรายที่อาจเกิดขึ้น จากสภาพที่อยู่อาศัยที่ชำรุดหรือไม่ถูกสุขลักษณะ และป้องกันความพิการซ้ำซ้อนอันเนื่องจากอุบัติเหตุ

๒.๓ เพื่อให้คนพิการ ผู้สูงอายุ ผู้ป่วยที่อยู่ในระยะกึ่งเฉียบพลัน และผู้ที่มีภาวะพึ่งพิงสามารถดำรงชีวิตประจำวันได้ดียิ่งขึ้น ช่วยเหลือตนเองได้ และลดภาระของญาติหรือผู้ดูแล

๓. กลุ่มเป้าหมาย

คนพิการ ผู้สูงอายุ ผู้ป่วยที่อยู่ในระยะกึ่งเฉียบพลัน และผู้ที่มีภาวะพึ่งพิง ในพื้นที่ตำบลหนองหัวแรด อำเภอหนองบุญมาก จังหวัดนครราชสีมา จำนวน ๑ คน ทั้งนี้ ได้ดำเนินการตามประกาศกองทุนฟื้นฟูสมรรถภาพจังหวัดนครราชสีมา เรื่อง หลักเกณฑ์การปรับสภาพแวดล้อมที่อยู่อาศัยสำหรับคนพิการ ผู้สูงอายุ ผู้ป่วยที่อยู่ในระยะกึ่งเฉียบพลัน และผู้ที่มีภาวะพึ่งพิง ลงวันที่ ๒๗ ตุลาคม ๒๕๖๕

๔. ตัวชี้วัด

๔.๑ จำนวนกลุ่มเป้าหมายที่ได้รับการปรับสภาพแวดล้อมที่อยู่อาศัยฯ

๔.๒ กลุ่มเป้าหมายมีชีวิตความเป็นอยู่ที่ดีขึ้น ลดความเสี่ยงของอันตรายที่จะเกิดขึ้น และป้องกันความพิการซ้ำซ้อน ไม่น้อยกว่าร้อยละ ๙๐

๔.๓ กลุ่มเป้าหมายมีสิ่งอำนวยความสะดวกสามารถใช้ชีวิตประจำวันได้ดียิ่งขึ้น

๔.๔ กลุ่มเป้าหมายตระหนักถึงความสามารถที่เหลืออยู่ รู้คุณค่าของตนเอง

๕. สถานะโครงการ

โครงการต่อเนื่อง

โครงการใหม่

๖. สถานที่ดำเนินโครงการ

บ้าน นายเชน ไทยยัง อายุ ๕๗ ปี ประเภทความพิการ ทางการเห็น อยู่บ้านเลขที่ ๕๐ หมู่ที่ ๓ ตำบลหนองหัวแรด อำเภอหนองบุญมาก จังหวัดนครราชสีมา

๗. ระยะเวลาดำเนินโครงการ

ตั้งแต่วันที่ ๑ เดือนตุลาคม ๒๕๖๗ ถึงวันที่ ๓๐ เดือนกันยายน ๒๕๖๘

๘. งบประมาณ

การดำเนินงานด้านงบประมาณได้บูรณาการร่วมกันหลายภาคส่วน ดังนี้

๘.๑ ขอรับการสนับสนุนงบประมาณจากกองทุนฟื้นฟูสมรรถภาพจังหวัดนครราชสีมา จำนวน ๘๐,๐๐๐ บาท (แปดหมื่นบาทถ้วน) โดยกองทุนฟื้นฟูฯ สนับสนุนเฉพาะค่าวัสดุอุปกรณ์ในการปรับสภาพบ้าน

๘.๒ จากผู้นำท้องถิ่น ท้องที่ ผู้นำชุมชน อาสาสมัคร และภาคประชาชน สนับสนุนแรงงานในการดำเนินการปรับสภาพแวดล้อมที่อยู่อาศัยสำหรับคนพิการ ผู้สูงอายุฯ ตลอดจนอาหาร และน้ำดื่ม

๘.๓ จาก.....จำนวน.....บาท

(กรณีหน่วยงานมีงบประมาณเพิ่มเติม)

สำเนาถูกต้อง

(นางสาวชिरฎาณ์ ดวงกระโทก)

หัวหน้าสำนักปลัดเทศบาล

/๘.๔ จากภาครัฐ.....

นางสาวชिरฎาณ์ ดวงกระโทก

หัวหน้าสำนักปลัดเทศบาล

๘.๔ จากภาครัฐหรือภาคเอกชนหรือประชาชน จำนวน.....บาท(กรณีเป็นเงิน
บริจาค) จำนวน.....รายการ (กรณีเป็นวัสดุ)

๙. วิธีดำเนินการ และแผนการดำเนินงาน

๙.๑ วิธีดำเนินการ

๙.๑.๑ แต่งตั้งคณะทำงานในพื้นที่สำรวจและคัดเลือกการปรับปรุงสภาพแวดล้อมที่อยู่อาศัย
สำหรับคนพิการ ผู้สูงอายุ ผู้ป่วยที่อยู่ในระยะกึ่งเฉียบพลัน และผู้ที่มีภาวะพึ่งพิง

๙.๑.๒ คณะทำงานในพื้นที่สำรวจและประเมินเบื้องต้นเพื่อคัดเลือกกลุ่มเป้าหมายในพื้นที่
ตามประกาศกองทุนฟื้นฟูสมรรถภาพจังหวัดนครราชสีมา เรื่อง หลักเกณฑ์การปรับปรุงสภาพแวดล้อมที่อยู่อาศัย
สำหรับคนพิการ ผู้สูงอายุ ผู้ป่วยที่อยู่ในระยะกึ่งเฉียบพลัน และผู้ที่มีภาวะพึ่งพิง ลงวันที่ ๒๗ ตุลาคม ๒๕๖๕

๙.๑.๓ เสนอโครงการปรับปรุงสภาพแวดล้อมที่อยู่อาศัยสำหรับคนพิการ ผู้สูงอายุ ผู้ป่วยที่อยู่ใน
ในระยะกึ่งเฉียบพลัน และผู้ที่มีภาวะพึ่งพิง เพื่อขอรับงบประมาณสนับสนุนจากกองทุนฟื้นฟูสมรรถภาพ
จังหวัดนครราชสีมา พร้อมแบบกองทุน ๑ ส่งให้เลขานุการคณะทำงานประเมินระดับอำเภอ

๙.๒ แผนการดำเนินงาน

กิจกรรม	หน่วย นับ	แผนการดำเนินงาน				
		จำนวน (หลัง)	ไตรมาส ๑ (ต.ค.-ธ.ค.)	ไตรมาส ๒ (ม.ค.-มี.ค.)	ไตรมาส ๓ (เม.ย.-มิ.ย.)	ไตรมาส ๔ (ก.ค.-ก.ย.)
โครงการปรับปรุงสภาพแวดล้อมที่อยู่ อาศัยสำหรับคนพิการ ผู้สูงอายุ ผู้ป่วยที่อยู่ในระยะกึ่งเฉียบพลัน และผู้ที่มีภาวะพึ่งพิง ประจำปี ๒๕๖๘	หลัง	๑	✓	✓	✓	✓

๙.๓ แผนการใช้จ่ายเงิน

กิจกรรม	หน่วย นับ	แผนการดำเนินงาน				
		รวมทั้งสิ้น (บาท)	ไตรมาส ๑ (ต.ค.-ธ.ค.)	ไตรมาส ๒ (ม.ค.-มี.ค.)	ไตรมาส ๓ (เม.ย.-มิ.ย.)	ไตรมาส ๔ (ก.ค.-ก.ย.)
โครงการปรับปรุงสภาพแวดล้อมที่อยู่ อาศัยสำหรับคนพิการ ผู้สูงอายุ ผู้ป่วยที่อยู่ในระยะกึ่งเฉียบพลัน และผู้ที่มีภาวะพึ่งพิง ประจำปี ๒๕๖๘	บาท	๘๐,๐๐๐	✓	✓	✓	✓

๙.๔ รายละเอียดของการปรับปรุงสภาพแวดล้อมที่อยู่อาศัยสำหรับคนพิการฯ อาทิ เช่น

๙.๔.๑ ห้องน้ำและห้องอาบน้ำ เช่น ติดตั้งราวจับอุปกรณ์พยุงตัว วัสดุปูพื้นและปรับระดับ
พื้นเรียบ ไม่น้ำ ปรับเปลี่ยนสุขภัณฑ์และอุปกรณ์ที่ถูกสุขอนามัย ปรับแสงสว่างและการระบายอากาศระบบ
สุขาภิบาลและการระบายน้ำที่ดี

สำเนาถูกต้อง

(นางสาวชिरฎาณ์ ดวงกระโทก)

หัวหน้าสำนักปลัดเทศบาล

/๙.๔.๒ บันทึกลง.....

๙.๔.๒ บันได ติดตั้งราวจับพยุงตัวที่แข็งแรง ราวกันตก จมูกกันลื่น ขยายชั้นลูกนอน และปรับลดระยะชั้นลูกตั้งไม่ให้ชันและตั้งเกินไป และปรับชานพัก

๙.๔.๓ ทางเดินภายในบ้าน ห้องนอน เติงนอน พื้นที่พักผ่อน ห้องครัว ห้องอาหาร ภายในอาคารโดยติดตั้งราวจับอุปกรณ์พยุงตัวที่แข็งแรงในพื้นที่ที่ใช้งานบ่อย วัสดุปูพื้นและปรับระดับพื้นเรียบ ไม่ลื่น แสงสว่าง และการระบายอากาศ การจัดเก็บสิ่งของเครื่องใช้ต่างๆ ให้เข้าที่ และติดตั้งผลิตภัณฑ์และ สิ่งอำนวยความสะดวก มือจับ เติงที่ห้อยขาลูกเองได้

๙.๔.๔ หลังคา ชานบ้าน สวน ทางเดินรอบบ้าน ภายนอกอาคาร เช่น การปรับปรุง ทางเดิน ทางลาด ราวจับเดิน และที่จอดรถ

๙.๔.๕ รายละเอียดอื่นๆ เพื่อให้ที่อยู่อาศัยมีความมั่นคงแข็งแรง และปลอดภัย

๑๐. ผลที่คาดว่าจะได้รับ

- ๑๐.๑ ลดความเสี่ยงของอันตรายที่จะเกิดขึ้น และป้องกันความพิการซ้ำซ้อน
- ๑๐.๒ กลุ่มเป้าหมายตระหนักถึงความสามารถที่เหลืออยู่ และรู้คุณค่าของตนเอง
- ๑๐.๓ กลุ่มเป้าหมายสามารถกลับไปดำรงชีวิตประจำวันได้ดียิ่งขึ้น

๑๑. การติดตามประเมินผล

- ๑๑.๑ แบบสอบถามและความพึงพอใจจากผู้ได้รับการปรับสภาพแวดล้อมที่อยู่อาศัยฯ
- ๑๑.๒ แบบสอบถามจากคนในชุมชน

๑๒. ผู้รับผิดชอบโครงการ

ผู้รับผิดชอบโครงการ นางสาวเกสรฯ สิรินันท์ภักดิ์ ตำแหน่ง หัวหน้าฝ่ายอำนวยการ หน่วยงาน เทศบาลตำบลหนองหัวแรด ที่อยู่หน่วยงาน ๑๐๐ หมู่ที่ ๑๓ ตำบลหนองหัวแรด อำเภอหนองบุญมาก จังหวัดนครราชสีมา โทรศัพท์ ๐๔๔ ๓๐๐๗๓๙ โทรสาร ๐๔๔ ๓๐๐๗๓๙ โทรศัพท์มือถือ ๐๘๔ ๙๗๐๓๘๑๘

E mail : Pangpon๔๗๖๕@gmail.com

จำสิบเอก.....ผู้เสนอโครงการ
(อภิชาติ นิลพิมาย)

รองปลัดเทศบาล รักษาราชการแทน
ปลัดเทศบาลตำบลหนองหัวแรด

ลงชื่อ.....หัวหน้าหน่วยงานของผู้เสนอโครงการ

(นายวัฒน์กร ผอศสูงเนิน)
นายกเทศมนตรีตำบลหนองหัวแรด

สำเนาถูกต้อง

(นางสาวอชิรณัน ดวงกระโทก)
หัวหน้าสำนักปลัดเทศบาล

เทศบาลตำบลหนองหัวแรด

ฎีกาเบิกเงินรายจ่าย

ประจำปีงบประมาณ 2568

แผนงานสังคมสงเคราะห์

งานสวัสดิการสังคมและสังคมสงเคราะห์

เลขที่ผู้เบิก 68-03-00232-5320300-00001

วันที่จัดทำ 29 สิงหาคม 2568

รายจ่าย

ค่าใช้จ่าย

ประเภทรายจ่าย

รายจ่ายเกี่ยวเนื่องกับการปฏิบัติราชการที่ไม่เข้าลักษณะ
รายจ่ายบุรายจ่ายอื่น ๆ

เลขที่คลังรับ

1182/68

วันที่คลังรับ

- 1 ก.ย. 2568

รายการ	จำนวนเงิน (บาท)	หมายเหตุ
มูลค่าสินค้าหรือบริการ	74,766 36	สัญญา 74/2568 (CNTR-00135/68)
บวก ภาษีมูลค่าเพิ่ม	5,233 64	เบิกจ่ายงวดที่ 1
จำนวนเงินที่ขอเบิก	80,000 00	เบิกจ่ายค่าซื้อวัสดุก่อสร้าง เพื่อปรับสภาพแวดล้อม
หัก ภาษีหัก ณ ที่จ่าย	747 66	ที่อยู่อาศัยสำหรับคนพิการ ผู้สูงอายุ ผู้ป่วยที่อยู่ใน
จำนวนเงินที่จ่ายสุทธิ	79,252 34	ระยะกึ่งเฉียบพลัน และผู้ที่มีภาวะพึ่งพิง ประจำปี 2568

(ตัวอักษร) (เจ็ดหมื่นเก้าพันสองร้อยห้าสิบสองบาทสามสิบสี่สตางค์)

หน่วยงานผู้เบิก สำนักปลัด
ขอเบิกเงินรายจ่ายตามรายการข้างต้น

(ลงชื่อ)..... หัวหน้าหน่วยงานผู้เบิก
(นางสาวอชิรญาณ์ ดวงกระโทก)
หัวหน้าสำนักปลัดเทศบาล
วันที่.....

ได้ตรวจสอบแล้วมีเงินคงเหลือเพียงพอที่จะเบิกจ่ายได้

แหล่งเงินที่ขอเบิก **คงเหลือยกมา คงเหลือยกไป**
เงินอุดหนุนระบุวัตถุประสงค์/เฉพาะกิจ 80,000.00 0.00

(ลงชื่อ)..... ผู้ตรวจสอบ
(นางสาวจุฬาพัฒน์ บุญราษฎร์สัมพันธ์)
นักวิชาการพัสดุชำนาญการ
วันที่.....

ได้ตรวจสอบเอกสารประกอบฎีกาครบถ้วนถูกต้องแล้ว

(ลงชื่อ)..... ผู้ตรวจฎีกา
(นางอมรรัตน์ จันทร์ภูมิ)
หัวหน้าฝ่ายบริหารงานคลัง
วันที่ - 1 ก.ย. 2568

เรียน ปลัดเทศบาลตำบลหนองหัวแรด
เห็นควรให้เบิกจ่ายได้ตามจำนวนเงินข้างต้น

(ลงชื่อ).....
(นางประกอบ พิงกระโทก)
ผู้อำนวยการกองคลัง
วันที่ - 1 ก.ย. 2568

เรียน นายกเทศมนตรีตำบลหนองหัวแรด
เห็นควรอนุมัติให้เบิกจ่ายได้ตามจำนวนเงินข้างต้น

(ลงชื่อ).....
(จาสิบเอกอภิชาติ นิลทิพย์)
รองปลัดเทศบาล รักษาราชการแทน ปลัดเทศบาล
วันที่ 1 ก.ย. 2568

อนุมัติให้เบิกจ่ายได้

จำนวน 80,000.00 บาท

(ลงชื่อ).....
(นายพีระพล พุดตอาน)
นายกเทศมนตรีตำบลหนองหัวแรด
วันที่ 1 ก.ย. 2568

ธนาคาร บ.ก.ส. สาขาหนองบัวแดง บัญชีเลขที่ 188-5-00006-7
เลขที่เช็ค 60931434 ลงวันที่ - 1 ก.ย. 2568

จำนวนเงิน 79,252.34 บาท (เจ็ดหมื่นเก้าพันสองร้อยห้าสิบสองบาทสามสิบสี่สตางค์)
จ่ายให้ บริษัท ทำเย็บพัฒนา เอ็นจีเอริ่ง

ผู้ลงนามในเช็ค/ใบถอน
(ลงชื่อ)..... ผู้ลงนาม
(ลงชื่อ)..... ผู้ลงนาม
(ลงชื่อ)..... ผู้ลงนาม

การจ่ายเงินเป็นไปตามรายงานการจัดทำเช็ค/ใบถอน เลขที่..... ลงวันที่.....

สำเนาถูกต้อง

(นางสาวอชิรญาณ์ ดวงกระโทก)
หัวหน้าสำนักปลัดเทศบาล

เทศบาลตำบลหนองหัวแรต
ใบผ่านรายการบัญชีทั่วไป

รายการ	รหัสบัญชี	เดบิต	เครดิต
เดบิต เงินฝากกระแสรายวันที่สถาบันการเงิน (011885000067)	1101030101.001	79,252.34	
เครดิต เงินฝากออมทรัพย์ที่สถาบันการเงิน (0188-2-99244-9)	1101030102.001		79,252.34
	รวม	79,252.34	79,252.34
คำอธิบาย			
(โดยระบบ)โอนเงินจากบัญชีเลขที่ 0188-2-99244-9 ไปบัญชีเลขที่ 011885000067 รวมทั้งสิ้นจำนวน 79,252.34 บาท ตามรายงานการจัดทำเช็ค/ใบถอน เลขที่ 000800/68			

ลงชื่อ.....ผู้จัดทำ

(นางอมรรัตน์ จันทร์ผู้มี)

หัวหน้าฝ่ายบริหารงานคลัง

เห็นควรให้ปรับปรุงรายการบัญชีข้างต้น

ลงชื่อ.....ผู้อนุมัติ

(.....(นางประกอบ สิงกระโทก).....)

ตำแหน่ง.....ผู้อำนวยการกองคลัง

วันที่.....

สำเนาถูกต้อง

(นางสาวชिरณณ์ ดวงกระโทก)

หัวหน้าสำนักปลัดเทศบาล

เทศบาลตำบลหนองหัวแรด

ใบผ่านรายการจ่าย

รายการ	รหัสบัญชี	เดบิต	เครดิต
เดบิต เจ้าหนี้การค้า - บุคคลภายนอก	2101010102.001	80,000.00	
เครดิต เงินฝากกระแสรายวันที่สถาบันการเงิน (011885000067)	1101030101.001		79,252.34
ภาษีหัก ณ ที่จ่ายรอนำส่ง - ภาษีเงินได้นิติบุคคล จากบุคคลภายนอก	2102040106.001		747.66
	รวม	80,000.00	80,000.00
คำอธิบาย			
บันทึกการจ่ายเงินจาก เช็คเลขที่ 60931437 รายงานการจัดทำเช็คเลขที่ 000800/68 เลขที่ผู้เบิก 68-03-00232-5320300-00001 ใบผ่านรายการตั้งหนี้เลขที่ AP-01157/68			

ลงชื่อ.....ผู้จัดทำ

(นางอมรรัตน์ จันทร์ภูมิ)

หัวหน้าฝ่ายบริหารงานคลัง

เห็นควรให้ปรับปรุงรายการบัญชีข้างต้น

ลงชื่อ.....ผู้อนุมัติ

(นางประกอบ หิงกระโทก)

(.....)

ผู้อำนวยการกองคลัง

ตำแหน่ง.....

วันที่.....

สำเนาถูกต้อง

(นางสาวอชิรญาณ์ ดวงกระโทก)

หัวหน้าสำนักปลัดเทศบาล



บริษัท ท่าเยี่ยมพัฒนา เอ็นจิเนียริง จำกัด

(ต้นฉบับ)

(สำนักงานใหญ่) 495 หมู่ 13 ตำบลท่าเยี่ยม อำเภอโคกชัย จังหวัดนครราชสีมา 30190

โทรศัพท์: 089-844-8404 , 096-805-4554 , 082-593-6362

E-mail : yai_super_x@hotmail.com

เลขประจำตัวผู้เสียภาษี 0305556001569

ใบเสร็จรับเงิน / ใบกำกับภาษี

เลขที่ : TYP2568165

วันที่ : 02 / 09 / 2568

ชื่อลูกค้า : เทศบาลตำบลหนองหัวแรต

เลขที่ 100 หมู่ 13 ตำบลหนองหัวแรต อำเภอหนองบุญมาก

จังหวัดนครราชสีมา

เลขประจำตัวผู้เสียภาษีอากร : 0994000309562

(/) สำนักงานใหญ่ () สาขาที่.....

รายละเอียด	PO.No.	จำนวนเงิน	หมายเหตุ
ค่าจัดซื้อวัสดุก่อสร้าง ตามโครงการเพื่อปรับสภาพแวดล้อม ที่อยู่อาศัยสำหรับคนพิการ ผู้สูงอายุ ผู้ป่วยที่อยู่ในระยะกึ่งเจ็บป่วย และผู้ที่มีภาวะพึ่งพิง ประจำปี 2568 สำหรับ นายชน ไทยยิ่ง จำนวน 1 งาน ตามใบสั่งซื้อเลขที่ 74/2568 ลงวันที่ 22 สิงหาคม 2568	-	74,766.36	
จ่ายเงินแล้ว (นางอมรรัตน์ จันทุมมี) หัวหน้าฝ่ายบริหารงานคลัง	รวมเป็นเงิน	74,766.36	
	ภาษีมูลค่าเพิ่ม 7%	5,233.64	
	รวมเป็นเงินสุทธิ	80,000.00	
(แนบหนังสือแนบมา)			

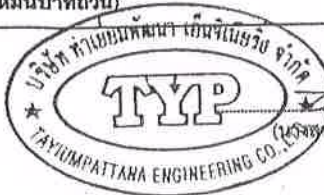

ผู้รับเงิน

วันที่ 02 / 09 / 2568

ผู้จ่ายเงิน

วันที่.....

สำเนาถูกต้อง

(นางสาวอชิรญาณ์ ดวงระโทก)

หัวหน้าสำนักปลัดเทศบาล

รับรองว่าถูกต้อง

(.....)

หมวด

ค่าใช้จ่าย

ประเภท

รายจ่ายเกี่ยวกับการปฏิบัติราชการ
ที่ไม่เข้าลักษณะ รายจ่ายงบรายจ่ายอื่นๆ

ฎีกาเลขที่

ขอรับรองว่าได้ชำระเงิน

- เบิกจ่ายค่าซื้อวัสดุก่อสร้าง เพื่อปรับปรุงสภาพแวดล้อม ที่อยู่อาศัยสำหรับคนพิการ ผู้สูงอายุ
ผู้ป่วยที่อยู่ในระยะกึ่งเฉียบพลันและผู้ที่มีภาวะพึ่งพิง ประจำปี ๒๕๖๘

ตามใบเสร็จรับเงินจำนวน

๘๐,๐๐๐.๐๐ บาท แปดหมื่นบาทถ้วน จริง

ตรวจถูกต้อง

(อภิชาติ นิลพิมาย)

จำสิบเอก

รองปลัดเทศบาล รักษาราชการแทน
ปลัดเทศบาลตำบลหนองหัวแรต

(นางบวรกานต์
ผู้อำนวยการกองคลัง

สำเนาถูกต้อง

(นางสาวอชิรญาณ์ ดวงกระโทก)
หัวหน้าสำนักปลัดเทศบาล

ตรวจถูกต้อง

(นายพีระพล พุฒคอม)
นายกเทศมนตรีตำบลหนองหัวแรต

ฉบับที่ 1 (สำหรับผู้ถูกหักภาษี ณ ที่จ่าย ใช้แนบพร้อมแบบแสดงรายการภาษี)

ฉบับที่ 2 (สำหรับผู้ถูกหักภาษี ณ ที่จ่าย เก็บไว้เป็นหลักฐาน)

หนังสือรับรองการหักภาษี ณ ที่จ่าย
ตามมาตรา 50 ทวิ แห่งประมวลรัษฎากร

เล่มที่
เลขที่ 2568-53-xxxxxx1

ผู้มีหน้าที่หักภาษี ณ ที่จ่าย :- เลขประจำตัวผู้เสียภาษีอากร 0 9 9 4 0 0 0 3 0 9 5 6 2

ชื่อ เทศบาลตำบลหนองหัวแรด
(ในระบอบเป็น บุคคล นิติบุคคล บริษัท สมาคม หรือคณะบุคคล)

ที่อยู่ 100 หมู่ 13 ถนน- ตำบลหนองหัวแรด อำเภอหนองบุญมาก จังหวัดนครราชสีมา 30410
(ในระบอบ ชื่ออาคาร/หมู่บ้าน หอเลขที่ ชั้นที่ เลขที่ ตรอก/ซอย หมู่ที่ ถนน ตำบล/แขวง อำเภอ/เขต จังหวัด)

ผู้ถูกหักภาษี ณ ที่จ่าย :- เลขประจำตัวผู้เสียภาษีอากร 0 3 0 5 5 5 6 0 0 1 5 6 9

ชื่อ บริษัท ท่าเยี่ยมพัฒนา เอ็นจิเนียริ่ง จำกัด
(ในระบอบเป็น บุคคล นิติบุคคล บริษัท สมาคม หรือคณะบุคคล)

ที่อยู่ 495 หมู่ 13 ตำบลท่าเยี่ยม อำเภอโชคชัย จังหวัดนครราชสีมา 30190
(ในระบอบ ชื่ออาคาร/หมู่บ้าน หอเลขที่ ชั้นที่ เลขที่ ตรอก/ซอย หมู่ที่ ถนน ตำบล/แขวง อำเภอ/เขต จังหวัด)

ลำดับที่ 1 ในแบบ (1) ภ.ง.ด.1ก (2) ภ.ง.ด.1ก พิเศษ (3) ภ.ง.ด.2 (4) ภ.ง.ด.3
(ให้สามารถอ้างอิงหรือสอบย้อนคืนได้ระหว่างลำดับที่ตามหนังสือรับรองฯ กับแบบยื่นรายการภาษีที่หักจ่าย) (5) ภ.ง.ด.2ก (6) ภ.ง.ด.3ก (7) ภ.ง.ด.53

ประเภทเงินได้พึงประเมินที่จ่าย	วัน เดือน หรือปีภาษี ที่จ่าย	จำนวนเงินที่จ่าย	ภาษีที่หักและนำส่งไว้
ค่าวัสดุโครงการปรับปรุงบ้านนา	02/09/2568	74,766 36	747 66

รวมเงินที่จ่ายและภาษีที่หักนำส่ง 74,766 36 747 66

รวมเงินภาษีที่หักนำส่ง (ตัวอักษร) เจ็ดร้อยสี่สิบเจ็ดบาทหกสิบหกสตางค์

เงินที่จ่ายเข้า กบข./กสจ./กองทุนสงเคราะห์ครูโรงเรียนเอกชน.....บาท กองทุนประกันสังคม.....บาท กองทุนสำรองเลี้ยงชีพ.....บาท

ผู้จ่ายเงิน (1) หัก ณ ที่จ่าย (2) ออกให้ตลอดไป (3) ออกให้ครั้งเดียว (4) อื่น ๆ (ระบุ).....

คำเตือน ผู้มีหน้าที่ออกหนังสือรับรองการหักภาษี ณ ที่จ่าย
ฝ่าฝืนไม่ปฏิบัติตามมาตรา 50 ทวิ แห่งประมวล
รัษฎากร ต้องรับโทษทางอาญาตามมาตรา 35
แห่งประมวลรัษฎากร

สำเนาถูกต้อง

(นางสาวอชิรญาณี ดวงกระโทก)
หัวหน้าสำนักปลัดเทศบาล

ขอรับรองว่าข้อความและตัวเลขดังกล่าวข้างต้นถูกต้องตรงกับความจริงทุกประการ

ลงชื่อ

(นางอมรรัตน์ จันทุมมี)
กนายน 2568
หัวหน้าฝ่ายบริหารงานคลัง
(วัน เดือน ปี ที่ออกหนังสือรับรองฯ)



หมายเหตุ เลขประจำตัวผู้เสียภาษีอากร (13 หลัก)* หมายถึง

1. กรณีบุคคลธรรมดาไทย ให้ใช้เลขประจำตัวประชาชนของกรมการปกครอง
2. กรณีนิติบุคคล ให้ใช้เลขทะเบียนนิติบุคคลของกรมพัฒนาธุรกิจการค้า
3. กรณีอื่น ๆ นอกเหนือจาก 1. และ 2. ให้ใช้เลขประจำตัวผู้เสียภาษีอากร (13 หลัก) ของกรมสรรพากร

เทศบาลตำบลหนองหัวแรต
ใบผ่านรายการตั้งหนี้

รายการ	รหัสบัญชี	เดบิต	เครดิต
เดบิต ค่าใช้จ่ายอุดหนุนเพื่อการดำเนินงาน - ภาคครัวเรือน	5107010104.001	80,000.00	
เครดิต เจ้าหนี้การค้า - บุคคลภายนอก	2101010102.001		80,000.00
	รวม	80,000.00	80,000.00
คำอธิบาย			
บันทึกตรวจรับเพื่อตั้งหนี้ของสัญญาเลขที่ 74/2568 (CNTR-00135/68) งวดที่ 1 จำนวนเงิน 80,000.00 บาท (เลขที่ AN-01187/68) ค่าวัสดุก่อสร้างโครงการปรับสภาพบ้านฯ			

ลงชื่อ.....ผู้จัดทำ

(นางอมรรัตน์ จันทร์มณี)

หัวหน้าฝ่ายบริหารงานคลัง

เห็นควรให้ปรับปรุงรายการบัญชีข้างต้น

ลงชื่อ.....ผู้อนุมัติ

(นางประกอบ พิงกระโทก)

ผู้อำนวยการกองคลัง

ตำแหน่ง.....

วันที่.....

สำเนาถูกต้อง

(นางสาวอชิรญาณ์ ดวงกระโทก)

หัวหน้าสำนักปลัดเทศบาล

เทศบาลตำบลหนองหัวแรด
ใบผ่านรายการบัญชีทั่วไป

รายการ	รหัสบัญชี	เดบิต	เครดิต
เดบิต รายได้เงินอุดหนุนรับล่วงหน้า	2103010102.001	80,000.00	
เครดิต รายได้เงินอุดหนุนจากหน่วยงานอื่น	4403010105.001		80,000.00
	รวม	80,000.00	80,000.00
คำอธิบาย			
บันทึกได้รับรายได้ รายได้เงินอุดหนุนจากหน่วยงานอื่น ของสัญญาเลขที่ 74/2568 (CNTR-00135/68) งวดที่ 1 จำนวนเงิน 80,000.00 บาท			

ลงชื่อ.....ผู้จัดทำ

(นางอมรรัตน์ จันทุมมี)

หัวหน้าฝ่ายบริหารงานคลัง

เห็นควรให้ปรับปรุงรายการบัญชีข้างต้น

ลงชื่อ.....ผู้อนุมัติ

(นางประกอบ พิงกระโทก)

ตำแหน่ง.....ผู้อำนวยการกองคลัง

วันที่.....

สำเนาถูกต้อง

(นางสาวอชิรญาณ์ ดวงกระโทก)

หัวหน้าสำนักปลัดเทศบาล

บันทึกข้อมูลขอซื้อขອງจางจากระบบ e-GP

ข้อมูลจากระบบ (e-GP) บันทึกเองจากระบบ e-LAAS

เลขที่โครงการ (e-GP) *

68089256573



เทศบาลตำบลหนองหัวแรต อ.หนองบุญมาก จ.นครราชสีมา

26 สิงหาคม 2568 (มีผลตั้งแต่วันที่ 25/68)

เลขที่สัญญาของ อ.ปท. *

74/2568

จำนวนเงินขอซื้อขອງจาง

80,000.00 บาท

วันที่ทำสัญญา *

22/08/2568

จำนวนเงินชนะการจัดซื้อขອງจาง

80,000.00 บาท

วันสิ้นสุดสัญญา *

29/08/2568

จำนวนเงินที่ทำสัญญา

80,000.00 บาท

เลขที่ใบสั่งซื้อขອງจางระบบ GFMS

การดาระบุข้อมูล

เลขที่สัญญา (e-LAAS)

CNTR-00135/68

สถานะ

อยู่ระหว่างดำเนินการ

ชื่อเจ้าหน้าที่

บริษัท ทำเย็บพัฒนา เอ็นจีเออร์จ

วันที่ตรวจรับงานงวดสุดท้าย

เลือก

แหล่งที่มาของเงิน

งาน	ประเภทรายจ่าย	โครงการ	แหล่งเงิน	รหัสงบประมาณ	ยกมา	วง
งานสวัสดิการสังคมและสังคมสงเคราะห์	รายจ่ายเกี่ยวเนื่องกับการปฏิบัติราชการที่ไม่เข้าลักษณะรายจ่ายงบรายจ่ายอื่น ๆ	โครงการสนับสนุนงบประมาณการปรับสภาพแวดล้อมที่อยู่อาศัยสำหรับคนพิการและผู้สูงอายุ	เงินอุดหนุนระบุวัตถุประสงค์/เฉพาะกิจ		80,000.00	
รวม						

เงินล่วงหน้า

มีเงินล่วงหน้า ไม่มีเงินล่วงหน้า

การรับหลักประกันสัญญา

มีหลักประกันสัญญา ไม่มีหลักประกันสัญญา

เลือกรับหลักประกันสัญญา

สำเนาถูกต้อง

(นางสาวอชิรญาณ์ ดวงกระโทก)

หัวหน้าสำนักปลัดเทศบาล

ผู้จัดทำ:

ชื่อผู้จัดทำ *

นางสาวญาติกา ทิพเทพา

X



ประเภทรายจ่าย	โครงการ	จัดสรรขาดแผนงาน (บาท)	รับเงินแล้ว (บาท)	โอนเพิ่ม (บาท)	โอนลด (บาท)	ผูกพัน (บาท)	เบิกจ่าย (บาท)	คงเหลือ (บาท)	ปรับปรุงเป็นเงิน รอตั้งคืนแล้ว (บาท)	ปรับปรุงเป็นเงิน สะสมแล้ว (บาท)
เงินอุดหนุนเฉพาะกิจ (ได้รับเงินก่อนดำเนินการก่อสร้างผูกพัน)										
งานก่อสร้าง										
รายจ่ายค่าที่ดินและสิ่งก่อสร้าง										
ค่าก่อสร้างสิ่ง สาธารณูปการ	โครงการก่อสร้างถนน คอนกรีตเสริมเหล็กบ้าน หนองหิน หมู่ที่ 10 จากไร้ นางสาย เต็มกระโทก ถึง บริเวณถนนเชื่อมต่อหมู่บ้าน สุวรรณคีรี ตำบลหนองตะ ไก	7,680,000.00	7,680,000.00	-	-	-	7,680,000.00	-	-	-
รวมรายจ่ายค่าที่ดินและสิ่งก่อสร้าง		7,680,000.00	7,680,000.00	-	-	-	7,680,000.00	-	-	-
รวม เงินอุดหนุนเฉพาะกิจ (ได้รับเงินก่อนดำเนินการ ก่อสร้างผูกพัน)	รวมงานก่อสร้าง	7,680,000.00	7,680,000.00	-	-	-	7,680,000.00	-	-	-
เงินอุดหนุนจากหน่วยงานอื่น										
งานสวัสดิการสังคมและสังคมเคราะห์										
รายจ่ายค่าใช้สอย										
รายจ่ายเกี่ยวเนื่องกับ การปฏิบัติราชการที่ไม่ เข้าลักษณะรายจ่ายงบ รายจ่ายอื่น ๆ	โครงการปรับสภาพแวดล้อม และสิ่งอำนวยความสะดวก ของผู้สูงอายุที่เหมาะสม และปลอดภัย	160,000.00	160,000.00	-	-	160,000.00	-	-	-	-
รายจ่ายเกี่ยวเนื่องกับ การปฏิบัติราชการที่ไม่ เข้าลักษณะรายจ่ายงบ รายจ่ายอื่น ๆ	โครงการสนับสนุน งบประมาณการปรับสภาพ แวดล้อมที่อยู่อาศัยสำหรับ คนพิการและผู้สูงอายุฯ	80,000.00	80,000.00	-	-	-	80,000.00	-	-	-
รวมรายจ่ายค่าใช้สอย		240,000.00	240,000.00	-	-	160,000.00	-	-	-	-
รวมงานสวัสดิการสังคมและสังคมเคราะห์		240,000.00	240,000.00	-	-	160,000.00	-	-	-	-

สำเนาถูกต้อง



(นางสาวอชิรญาณ์ ดวงกระโทก
หัวหน้าสำนักปลัดเทศบาล



บันทึกข้อความ

ส่วนราชการ กองคลัง เทศบาลตำบลหนองหัวแรต อำเภอหนองบุญมาก จังหวัดนครราชสีมา

ที่ นม ๕๘๓๐๒/

วันที่ ๒๙ สิงหาคม ๒๕๖๘

เรื่อง รายงานผลการพิจารณารายละเอียดวิธีการและขั้นตอนการจัดซื้อจัดจ้าง

เรียน นายกเทศมนตรีตำบลหนองหัวแรต

เรื่องเดิม

ตามที่ เทศบาลตำบลหนองหัวแรต ได้ดำเนินการจัดหาพัสดุตาม ใบสั่งซื้อเลขที่ ๗๔/๒๕๖๘ ลงวันที่ ๒๒ สิงหาคม ๒๕๖๘ คณะกรรมการตรวจรับพัสดุเรียบร้อยแล้วเมื่อวันที่ ๒๙ สิงหาคม ๒๕๖๘ นั้น

ข้อเท็จจริง

การดำเนินการจัดหาพัสดุเมื่อสิ้นสุดกระบวนการจัดซื้อจัดจ้างในแต่ละโครงการ ให้หน่วยงานของรัฐ จัดให้มีการบันทึกรายงานผลการพิจารณา รายละเอียดวิธีการและขั้นตอนการจัดซื้อจัดจ้างพร้อมทั้งเอกสาร หลักฐานประกอบ

งานพัสดุ กองคลัง จึงขอรายงานผลการพิจารณาฯ ดังนี้

๑. รายงานการขอจ้างตามความความในหมวด ๒ การจัดซื้อหรือจัดจ้าง ส่วนที่ ๒ กระบวนการจัดซื้อหรือจัดจ้าง
๒. เอกสารเกี่ยวกับการรับฟังความคิดเห็นร่างขอบเขตของงานหรือรายละเอียดคุณลักษณะของพัสดุที่จ้างและผลการพิจารณา
๓. ประกาศและเอกสารเชิญชวน / เอกสารอื่นที่เกี่ยวข้อง
๔. ข้อเสนอของผู้ยื่นข้อเสนอทุกราย
๕. บันทึกรายงานผลการพิจารณาคัดเลือกข้อเสนอ
๖. ประกาศผลการพิจารณาคัดเลือกผู้ชนะการจัดซื้อจัดจ้างหรือผู้ที่ได้รับการคัดเลือก
๗. สัญญาหรือข้อตกลงเป็นหนังสือ รวมทั้งการแก้ไขสัญญาหรือข้อตกลงเป็นหนังสือ (ถ้ามี)
๘. บันทึกรายงานผลการตรวจรับพัสดุ

การจัดซื้อจัดจ้างมีเอกสารหลักฐานเป็นไปตามวิธีการจัดซื้อจัดจ้างที่ดำเนินการผ่านระบบการจัดซื้อจัดจ้างภาครัฐด้วยอิเล็กทรอนิกส์และใช้เป็นเอกสารประกอบการบันทึกรายงานผลการพิจารณาในครั้งนี้

ระเบียบ/ข้อกฎหมาย

๑. พระราชบัญญัติการจัดซื้อจัดจ้างภาครัฐและการบริหารพัสดุภาครัฐ พ.ศ. ๒๕๖๐ มาตรา ๑๒
๒. ระเบียบกระทรวงการคลังว่าด้วยการจัดซื้อจัดจ้างและการบริหารพัสดุภาครัฐ พ.ศ. ๒๕๖๐ ข้อ ๑๖

ข้อพิจารณา/ข้อเสนอแนะ

เพื่อให้การปฏิบัติเป็นไปตามระเบียบฯ จึงขอรายงานผลการพิจารณารายละเอียดวิธีการและขั้นตอนการจัดซื้อจัดจ้างพร้อมเอกสารประกอบแนบท้ายนี้

จึงเรียนมาเพื่อโปรดทราบ

(นางสาวจุฬาพัฒน์ ปัญญารังสิมันต์)
นักวิชาการพัสดุชำนาญการ

สำเนาถูกต้อง

(นางสาวชिरญาณ์ ดวงกระโทก)

หัวหน้าสำนักปลัดเทศบาล

/ เรียน ปลัดเทศบาล.....

เรียน ผู้อำนวยการกองคลัง

- เพื่อโปรดทราบ/พิจารณาสั่งการ



(นางอมรรัตน์ จันทุมมี)

หัวหน้าฝ่ายบริหารงานคลัง

เรียน ปลัดเทศบาลตำบลหนองหัวแรต

- เพื่อโปรดทราบ/พิจารณาสั่งการ



(นางประกอบ พิงกระโทก)

ผู้อำนวยการกองคลัง

เรียน นายกเทศมนตรีตำบลหนองหัวแรต

- เพื่อโปรดทราบ/พิจารณาสั่งการ

จำสืบเอก



(อภิชาติ นิลพิมาย)

รองปลัดเทศบาล รักษาราชการแทน

ปลัดเทศบาลตำบลหนองหัวแรต

คำสั่งนายกเทศมนตรีตำบลหนองหัวแรต

อนุมัติ

ไม่อนุมัติ เพราะ.....



(นายพีระพล พุดชอง)

นายกเทศมนตรีตำบลหนองหัวแรต

สำเนาถูกต้อง



นางสาวอชิรญาณ ดวงกระโทก)
หัวหน้าสำนักปลัดเทศบาล

ใบตรวจรับการจัดซื้อ/จัดจ้าง

วันที่ ๒๙ สิงหาคม ๒๕๖๘

กองคลังเทศบาลตำบลหนองหัวแรด
เลขรับ..... ๑๘๗ / ๒๕๖๘
วันที่..... 29 ส.ค. 2568
เวลา..... 17:34 น.

ตาม ใบสั่งซื้อสั่งจ้าง เลขที่ ๗๔/๒๕๖๘ ลงวันที่ ๒๒ สิงหาคม ๒๕๖๘ เทศบาลตำบลหนองหัวแรด ได้ตกลงซื้อ กับ ทำเย็บพัฒนา เอ็นจิเนียริ่ง สำหรับโครงการ ซื่อวัสดุก่อสร้าง ตามโครงการเพื่อปรับสภาพแวดล้อมที่อยู่อาศัยสำหรับคนพิการ ผู้สูงอายุ ผู้ป่วยที่อยู่ในระยะกึ่งเฉียบพลัน และผู้ที่มีภาวะพึ่งพิง ประจำปี ๒๕๖๘ สำหรับนายชน ไทยยิ่ง โดยวิธีเฉพาะเจาะจง เป็นจำนวนเงินทั้งสิ้น ๘๐,๐๐๐.๐๐ บาท (แปดหมื่นบาทถ้วน)

คณะกรรมการตรวจรับพัสดุ ได้ตรวจรับงาน แล้ว ผลปรากฏ ดังนี้

๑. ผลการตรวจรับ

ถูกต้อง

ครบถ้วนตามสัญญา

ไม่ครบถ้วนตามสัญญา

๒. ค่าปรับ

มีค่าปรับ

ไม่มีค่าปรับ

๓. การเบิกจ่ายเงิน

เบิกจ่ายเงิน เป็นจำนวนเงินทั้งสิ้น ๘๐,๐๐๐.๐๐ บาท

(ลงชื่อ)..... ประธานกรรมการ

(นางสาวอชิรญาณ์ ดวงกระโทก)

(ลงชื่อ)..... กรรมการ

(นางสาวเกสร สิรินันท์ภัทร)

(ลงชื่อ)..... กรรมการและเลขานุการ

(นางสาวอุลย์ลักษณ์ แสนตลาด)

สำเนาถูกต้อง

หมายเหตุ : เลขที่โครงการ ๖๘๐๘๙๒๕๖๕๗๓

เลขคุมสัญญา ๖๘๐๘๑๔๖๕๒๑๘

เลขคุมตรวจรับ ๖๘๐๘A๑๗๙๗๑๓๐

(นางสาวอชิรญาณ์ ดวงกระโทก)
หัวหน้าสำนักปลัดเทศบาล

ใบส่งของ

วันที่ 28 สิงหาคม 2568

เรียน นายกเทศมนตรีตำบลหนองหัวแรด (คณะกรรมการตรวจรับพัสดุ)

ข้าพเจ้า บริษัททำเย็บมพัฒนา เอ็นจิเนียริ่ง จำกัด เลขที่ 495 หมู่ที่ 13 ตำบลท่าเยี่ยม อำเภอโชคชัย จังหวัดนครราชสีมา รหัสไปรษณีย์ 30190

ขอส่งมอบวัสดุก่อสร้างบ้าน นายเชน ไทยยิ่ง บ้านเลขที่ 50 หมู่ที่ 3 ต.หนองหัวแรด
อ. หนองบุญมาก จ.นครราชสีมา ตามตารางดังต่อไปนี้

ลำดับ	รายละเอียด	จำนวน	หน่วยนับ	ราคา หน่วยละ บาท	รวมเป็นเงิน บาท
1	เสาคอนกรีตเหล็กไผ่ 4x4" ยาว 3.5	6	ต้น	600	3,600
2	ทรายหยาบ	6	ลบ.ม.	580	3,480
3	หิน 3/4	4	ลบ.ม.	580	2,320
4	ปูนปอร์ตแลนด์	10	ถุง	170	1,700
5	RB 6 มม. (ปลอกคาน 10x15 ซม.)	100	อัน	5	500
6	RB 9 มม.	12	เส้น	135	1,620
7	Wire mesh 0.25x0.25 ม. หน้า 2.8	21	ตร.ม.	15	315
8	ลวดผูกเหล็กเบอร์ 18	2	กก.	60	120
9	แผ่นเพลท 0.10x0.10 ม. หน้า 6 มม.	6	แผ่น	80	480
10	จันทันเหล็กกล่อง 75x38x1.8 มม.	8	ท่อน	450	3,600
11	ดิ่งเหล็กกล่อง 100x50x1.8 มม.	1	ท่อน	690	690
12	อะเสเหล็กกล่อง 100x50x1.8 มม.	4	ท่อน	690	2,760
13	อกไก่เหล็กกล่อง 100x50x1.8 มม.	2	ท่อน	690	1,380
14	แปเหล็กกล่อง 50x25x1.2 มม.	9	ท่อน	230	2,070
15	โครงคร่าวเหล็กกล่อง 50x25x1.2 มม.	2	ท่อน	230	460
16	ท่อพีวีซี 3 นิ้ว	1	ท่อน	450	450
17	ท่อพีวีซี 2 นิ้ว	1	ท่อน	200	200
18	ข้องอ 90 พีวีซี 3 นิ้ว	1	อัน	70	70
19	ข้องอ 90 พีวีซี 2 นิ้ว	1	อัน	45	45
20	วงบ่อซีเมนต์	3	วง	195	585
21	ฝาบ่อซีเมนต์	1	ฝา	195	195
22	ลวดเชื่อม	2	กล่อง	195	390
23	หลังคา metal sheet 0.30 มม. ยาว 8	7	แผ่น	870	6,090
24	หลังคา metal sheet 0.30 มม. ยาว 2	7	แผ่น	230	1,610
25	ครอบข้าง 0.30 มม. ยาว 8 ม.	2	แผ่น	840	1,680
26	ครอบข้าง 0.30 มม. ยาว 2 ม.	2	แผ่น	230	460
27	สกรูยึดหลังคาเมทัลชีท 2 นิ้ว	200	ตัว	3	600
28	เชิงชายไม้สำเร็จรูป 1.6x20x300 ซม.	11	แผ่น	240	2,640
29	สกรูปลายสว่านมีปีก 1.5 นิ้ว	150	ตัว	2	300
30	เหล็กแป๊ปกลม กัลป์วาไนซ์ 1 นิ้ว 1.5	2	ท่อน	240	480

สำเนาถูกต้อง



(นางสาวอชิรญาณม์ ดวงกระโทก)

หัวหน้าสำนักปลัดเทศบาล

ลำดับ	รายละเอียด	จำนวน	หน่วยนับ	ราคา หน่วยละ บาท	รวมเป็นเงิน บาท
31	อิฐบล็อกจาก	780	ก้อน	7	5,460
32	ปูนก่อฉาบทั่วไป	22	ถุง	160	3,520
33	ปูนฉาบสำเร็จรูป	40	ถุง	150	6,000
34	ไม้ฝา ขนาด 0.8x15x300 ซม.	12	แผ่น	100	1,200
35	ประตูภายนอกพร้อมวงกบ 0.80x2.00	2	ชุด	2,850	5,700
36	ประตูห้องน้ำพร้อมวงกบ 0.80x1.80	1	ชุด	1,650	1,650
37	หน้าต่างบานเลื่อนอลูมิเนียม	3	ชุด	1,650	4,950
38	สีรองพื้นปูนใหม่ 9 ลิตร	1	แกลลอน	1,630	1,630
39	สีน้ำอะครีลิค 9 ลิตร	1	แกลลอน	1,680	1,680
40	ฝักบัวอาบน้ำชนิดสายอ่อน	1	ชุด	350	350
41	สายฉีดชำระ	1	ชุด	280	280
42	ราวแขวนผ้า	1	ชุด	270	270
43	ตะแกรงระบายน้ำทิ้งขนาด Ø 2"	1	ชุด	120	120
44	ก๊อกน้ำ	1	ชุด	130	130
45	โถส้วมชักโครกชนิดนั่งราบ (ตักราด)	1	ชุด	1,550	1,550
46	ราวพวงกบลินแอสตันเลส	1	ชุด	1,700	1,700
47	ตู้คอนซูเมอร์ 2 ช่อง	1	ตู้	720	720
48	โคมไฟ Led 18 วัตต์ พร้อมราง	3	ชุด	270	810
49	สายไฟ Vaf 2x2.5 มม.	30	เมตร	35	1,050
50	สายไฟ Vaf 2x1.5 มม.	40	เมตร	25	1,000
51	ปลั๊กไฟพร้อมอุปกรณ์	2	ชุด	170	340
52	สวิตช์ไฟพร้อมอุปกรณ์	3	ชุด	150	450
				รวม	76,121.50
				Vat 7 %	5,328.50
				รวมทั้งสิ้น	81,450.00

รวมเป็นเงินทั้งสิ้น 81,450.00 บาท
 ขอเบิกเพียง 80,000.00 บาท

แปดหมื่นหนึ่งพันสี่ร้อยห้าสิบบาทถ้วน
 แปดหมื่นบาทถ้วน

ผู้ส่งของ.....

ผู้รับของ.....

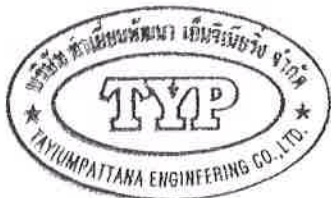

สำเนาถูกต้อง

[Signature]
 นางสาวอชิรญาณ์ ดวงระโทก
 หัวหน้าสำนักปลัดเทศบาล



ใบสั่งซื้อ

ผู้ขาย บริษัท ทำเย็บพัฒนา เอ็นจิเนียริง จำกัด
ที่อยู่ เลขที่ ๔๙๕ หมู่ ๑๓ ตำบลท่าเยี่ยม อำเภอโคกชัย
จังหวัดนครราชสีมา รหัสไปรษณีย์ ๓๐๑๙๐
โทรศัพท์ ๐๘๙๘๔๔๘๔๐๔
เลขประจำตัวผู้เสียภาษี ๐๓๐๕๕๕๖๐๐๑๕๖๙

ใบสั่งซื้อเลขที่ ๗๔/๒๕๖๘
วันที่ ๒๒ สิงหาคม ๒๕๖๘
ส่วนราชการ เทศบาลตำบลหนองหัวแรด
ที่อยู่ ๑๐๐ หมู่ที่ ๑๓ ตำบลหนองหัวแรด อำเภอหนองบุญมาก
จังหวัดนครราชสีมา รหัสไปรษณีย์ ๓๐๔๑๐
โทรสาร ๐๔๔-๓๐๐๗๓๙

ตามที่ บริษัท ทำเย็บพัฒนา เอ็นจิเนียริง จำกัด ได้เสนอราคา ไว้ต่อ เทศบาลตำบลหนองหัวแรด ซึ่งได้รับราคาและตกลงซื้อตามรายการดังต่อไปนี้

ลำดับ	รายการ	จำนวน	หน่วย	ราคาต่อหน่วย (บาท)	จำนวนเงิน (บาท)
๑	ซื้อวัสดุก่อสร้าง ตามโครงการเพื่อปรับสภาพ แวดล้อมที่อยู่อาศัยสำหรับคนพิการ ผู้สูงอายุ ผู้ป่วยที่อยู่ในระยะกึ่งเฉียบพลัน และผู้ที่มีภาวะพึ่ง พิง ประจำปี ๒๕๖๘ สำหรับนายเซน ไทยยิ่ง (รายละเอียดตามรายละเอียดคุณลักษณะเฉพาะ ใบเสนอราคา ลงวันที่ ๑๔ สิงหาคม ๒๕๖๘ ของบริษัททำเย็บพัฒนา เอ็นจิเนียริง จำกัด และบันทึกหลักฐานการต่อราคา ลงวันที่ ๑๔ สิงหาคม ๒๕๖๘)	๑	งาน	๘๐,๐๐๐.๐๐	๘๐,๐๐๐.๐๐
(แปดหมื่นบาทถ้วน)				รวมเป็นเงิน	๗๔,๗๖๖.๓๖
				ภาษีมูลค่าเพิ่ม	๕,๒๓๓.๖๔
				รวมเป็นเงินทั้งสิ้น	๘๐,๐๐๐.๐๐

สำเนาถูกต้อง

(นางสาวชिरฎาณ์ ดวงกระโทก)
หัวหน้าสำนักปลัดเทศบาล

การซื้อ อยู่ภายใต้เงื่อนไขต่อไปนี้

- กำหนดส่งมอบภายใน ๗ วัน นับถัดจากวันที่ผู้ขายได้รับใบสั่งซื้อ
- ครบกำหนดส่งมอบในวันที่ ๒๙ สิงหาคม ๒๕๖๘
- สถานที่ส่งมอบ บ้านนายเซน ไทยยิ่ง เลขที่ ๕๐ หมู่ที่ ๓ ตำบลหนองหัวแรด อำเภอหนองบุญมาก จังหวัดนครราชสีมา
- ระยะเวลาประกัน -

๕. สวงวนสิทธิ์ค่าปรับกรณีส่งมอบเกินกำหนด โดยคิดค่าปรับเป็นรายวันในอัตราร้อยละ ๐.๒๐ ของราคาสิ่งของที่ยังไม่ได้รับมอบ
๖. ส่วนราชการสวงวนสิทธิ์ที่จะไม่รับมอบถ้าปรากฏว่าสินค้านั้นมีลักษณะไม่ตรงตามรายการที่ระบุไว้ในใบสั่งซื้อ กรณีนี้ผู้ขายจะต้องดำเนินการเปลี่ยนใหม่ให้ถูกต้องตามใบสั่งซื้อทุกประการ
๗. การประเมินผลการปฏิบัติงานของผู้ประกอบการ หน่วยงานของรัฐสามารถนำผลการปฏิบัติงานแล้วเสร็จตามสัญญาหรือข้อตกลงของคู่สัญญาเพื่อนำมาประเมินผลการปฏิบัติงานของผู้ประกอบการ

หมายเหตุ :

๑. การติดอากรแสตมป์ให้เป็นไปตามประมวลกฎหมายรัษฎากร หากต้องการให้ใบสั่งซื้อนี้มีผลตามกฎหมาย
๒. ใบสั่งซื้อนี้อ้างอิงตามเลขที่โครงการ ๖๘๐๘๙๒๕๖๕๗๓ ชื่อวัสดุก่อสร้าง ตามโครงการเพื่อปรับปรุงสภาพแวดล้อมที่อยู่อาศัยสำหรับคนพิการ ผู้สูงอายุ ผู้ป่วยที่อยู่ในระยะกึ่งเฉียบพลัน และผู้ที่มีภาวะพึ่งพิง ประจำปี ๒๕๖๘ สำหรับนายเขน ไทยยิ่ง โดยสิทธิพิเศษของ
๓. เอกสารแนบท้าย จำนวน ๕ แผ่น โดยให้ถือว่าเอกสารแนบท้ายเป็นส่วนหนึ่งของใบสั่งซื้อนี้

ลงชื่อ.....

(นายพีระพล พุดตอง)

นายกเทศมนตรีตำบลหนองหัวแรต

วันที่

๒๒ สิงหาคม ๒๕๖๘

ลงชื่อ.....

บริษัท วิศวกรรมพัฒนา

เอ็นจิเนียริง จำกัด

วันที่

๒๒ สิงหาคม ๒๕๖๘

เลขที่โครงการ ๖๘๐๘๙๒๕๖๕๗๓

เลขคุมสัญญา ๖๘๐๘๑๔๖๕๒๑๘

สำเนาถูกต้อง

(นางสาวชिरยาณ์ ดวงกระโทก)

หัวหน้าสำนักปลัดเทศบาล

ณ..สำนักงานเทศบาลตำบลหนองหัวแรด

วันที่...๑๔...เดือน...สิงหาคม...พ.ศ. ๒๕๖๘

ตามที่ บริษัท ทำเยียมพัฒนา เอ็นจิเนียริง จำกัด ได้เสนอราคา ซื่อวัสดุก่อสร้าง ตามโครงการเพื่อ
ปรับปรุงสภาพแวดล้อมที่อยู่อาศัยสำหรับคนพิการ ผู้สูงอายุ ผู้ป่วยที่อยู่ในระยะกึ่งเฉียบพลัน และผู้ที่มีภาวะพึ่งพิง
ประจำปี ๒๕๖๘ สำหรับนายเขน ไทยยิ่ง ต่อเทศบาลตำบลหนองหัวแรด ซึ่งตาม ใบเสนอราคา ลงวันที่ ๑๔ สิงหาคม
๒๕๖๘ ของบริษัท ทำเยียมพัฒนา เอ็นจิเนียริง จำกัด เสนอราคาเป็นเงิน ๘๑,๔๕๐.๐๐ บาท (แปดหมื่นหนึ่งพันสี่
ร้อยห้าสิบบาทถ้วน) นั้น

เทศบาลตำบลหนองหัวแรด ได้ต่อรองราคากับผู้เสนอราคารายนี้แล้ว ปรากฏว่า

() ขอยื่นราคาเดิม

(/) ยินยอมลดราคา คงเหลือ.....๘๐,๐๐๐.๐๐.....บาท (.....แปดหมื่นบาทถ้วน.....)

ทั้งนี้ ข้อเสนออื่นๆ ผู้เสนอราคายังคงให้ถือตามใบเสนอราคาที่ยื่นข้างต้น พร้อมกันนี้จึงให้ผู้เสนอ
ราคาร่างชื่อไว้เป็นหลักฐาน

(ลงชื่อ)



บริษัท ทำเยียมพัฒนา เอ็นจิเนียริง จำกัด

ประทับตรา(ถ้ามี)

เรียน นักวิชาการพัสดุชำนาญการ

-เพื่อโปรดทราบ หากเห็นชอบตามราคาที่เสนอ

เห็นควรอนุมัติให้ดำเนินการส่วนที่เกี่ยวข้องต่อไป

(นางสาวณัฏฐา ทิพเทพา)

คนงาน

ผู้ช่วยเจ้าหน้าที่

เรียน หัวหน้าฝ่ายบริหารงานคลัง

(นางสาวจุฬาพัฒน์ ปัญญารังสิมันต์)

นักวิชาการพัสดุชำนาญการ

เจ้าหน้าที่

เรียน ผู้อำนวยการกองคลัง/หัวหน้าเจ้าหน้าที่

- เพื่อโปรดพิจารณา/สั่งการ

(นางอมรรัตน์ จันทุมมี)

หัวหน้าฝ่ายบริหารงานคลัง

เรียน ปลัดเทศบาลตำบลหนองหัวแรด

- เพื่อโปรดพิจารณา/สั่งการ

สำเนาถูกต้อง

(นางประกอบ พิงกระโทก)

ผู้อำนวยการกองคลัง

นางสาวชिरฎาณ์ ดวงกระโทก

หัวหน้าสำนักปลัดเทศบาล

หัวหน้าเจ้าหน้าที่

เรียน นายกเทศมนตรีตำบลหนองหัวแรด

- เพื่อโปรดพิจารณา/สั่งการ

คำสั่ง นายกเทศมนตรีตำบลหนองหัวแรด

() อนุมัติ

() ไม่อนุมัติ

ง่าสิบเอก

(อภิชาติ นิลพิมาย)

รองปลัดเทศบาล รักษาการ

ปลัดเทศบาลตำบลหนองหัวแรด

ใบสั่งซื้อเลขที่ ๓๓๓/๒๕๖๘

(ลงชื่อ)

(ลงชื่อ)

สว. ๒๕

นายผู้ช่วยปลัดเทศบาลตำบลหนองหัวแรด



ใบเสนอราคา

วันที่ 14 สิงหาคม 2568

เรียน นายกเทศมนตรีตำบลหนองหัวแรต

ข้าพเจ้า บริษัททำเยื่อพัฒนา เอ็นจิเนียริ่ง จำกัด เลขที่ 495 หมู่ที่ 13 ตำบลท่าเยี่ยม อำเภอโชคชัย จังหวัดนครราชสีมา รหัสไปรษณีย์ 30190

ขอเสนอราคาและกำหนดส่งมอบวัสดุก่อสร้างบ้าน นายเซน ไทยยิ่ง บ้านเลขที่ 50 หมู่ที่ 3 ต.หนองหัวแรต อ.หนองบุญมาก จ.นครราชสีมา ตามตารางดังต่อไปนี้

ลำดับ	รายละเอียด	จำนวน	หน่วยนับ	ราคาหน่วยละบาท	รวมเป็นเงินบาท
1	เสาคอนกรีตเหล็กโผล่ 4x4" ยาว 3.5 เมตร	6	ต้น	600	3,600
2	ทรายหยาบ	6	ลบ.ม.	580	3,480
3	หิน 3/4	4	ลบ.ม.	580	2,320
4	ปูนปอร์ตแลนด์	10	ถุง	170	1,700
5	RB 6 มม. (ปลอกคาน 10x15 ซม.)	100	อัน	5	500
6	RB 9 มม.	12	เส้น	135	1,620
7	Wire mesh 0.25x0.25 ม. ทหนา 2.8 มม.	21	ตร.ม.	15	315
8	ลวดผูกเหล็กเบอร์ 18	2	กก.	60	120
9	แผ่นเพลท 0.10x0.10 ม. ทหนา 6 มม.	6	แผ่น	80	480
10	จันทันเหล็กกล่อง 75x38x1.8 มม.	8	ท่อน	450	3,600
11	ตั้งเหล็กกล่อง 100x50x1.8 มม.	1	ท่อน	690	690
12	อะเสเหล็กกล่อง 100x50x1.8 มม.	4	ท่อน	690	2,760
13	อกไก่เหล็กกล่อง 100x50x1.8 มม.	2	ท่อน	690	1,380
14	แปเหล็กกล่อง 50x25x1.2 มม.	9	ท่อน	230	2,070
15	โครงคร่าวเหล็กกล่อง 50x25x1.2 มม.	2	ท่อน	230	460
16	ท่อพีวีซี 3 นิ้ว	1	ท่อน	450	450
17	ท่อพีวีซี 2 นิ้ว	1	ท่อน	200	200
18	ข้องอ 90 พีวีซี 3 นิ้ว	1	อัน	70	70
19	ข้องอ 90 พีวีซี 2 นิ้ว	1	อัน	45	45
20	วงบ่อซีเมนต์	3	วง	195	585
21	ฝาบ่อซีเมนต์	1	ฝา	195	195
22	ลวดเชื่อม	2	กล่อง	195	390
23	หลังคา metal sheet 0.30 มม. ยาว 8 ม.	7	แผ่น	870	6,090
24	หลังคา metal sheet 0.30 มม. ยาว 2 ม.	7	แผ่น	230	1,610
25	ครอบข้าง 0.30 มม. ยาว 8 ม.	2	แผ่น	840	1,680
26	ครอบข้าง 0.30 มม. ยาว 2 ม.	2	แผ่น	230	460
27	สกรูยึดหลังคาเมทัลชีท 2 นิ้ว	600	(ลงชื่อ)	600	600
28	เชิงชายไม้สำเร็จรูป 1.6x20x300 ซม.	1	(ลงชื่อ)	600	600
29	สกรูปลายสว่านมีปีก 1.5 นิ้ว	150	ตัว	240	36,000
30	เหล็กแป๊ปกลม กัลป์วาโนซ์ 1 นิ้ว 1.5 มม.	2	ท่อน	240	480

ถ้าเนาถูกต้อง

ใบสั่งซื้อเลขที่ ๒๒ ส.ค. ๒๕๖๘

นางสาวอชิรญาณ์ ดวงกระโทก

หัวหน้าสำนักปลัดเทศบาล

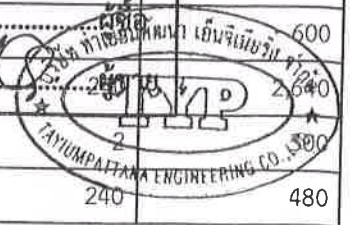

ลำดับ	รายละเอียด	จำนวน	หน่วยนับ	ราคาหน่วยละ บาท	รวมเป็นเงิน บาท
31	อิฐบล็อก	780	ก้อน	7	5,460
32	ปูนก่อฉาบทั่วไป	22	ถุง	160	3,520
33	ปูนฉาบสำเร็จรูป	40	ถุง	150	6,000
34	ไม้ฝา ขนาด 0.8x15x300 ซม.	12	แผ่น	100	1,200
35	ประตูภายนอกพร้อมวงกบ 0.80x2.00 ม.	2	ชุด	2,850	5,700
36	ประตูห้องน้ำพร้อมวงกบ 0.80x1.80 ม.	1	ชุด	1,650	1,650
37	หน้าต่างบานเลื่อนอลูมิเนียม 1.00x1.00 ม.	3	ชุด	1,650	4,950
38	สีรองพื้นปูนใหม่ 9 ลิตร	1	แกลลอน	1,630	1,630
39	สีน้ำอะครีลิค 9 ลิตร	1	แกลลอน	1,680	1,680
40	ฝักบัวอาบน้ำชนิดสายอ่อน	1	ชุด	350	350
41	สายฉีดชำระ	1	ชุด	280	280
42	ราวแขวนผ้า	1	ชุด	270	270
43	ตะแกรงระบายน้ำทิ้งขนาด Ø 2"	1	ชุด	120	120
44	ก๊อกน้ำ	1	ชุด	130	130
45	โถส้วมชักโครกชนิดนั่งราบ (ตักราด)	1	ชุด	1,550	1,550
46	ราวพุงกันลื่นแอสตันเลส	1	ชุด	1,700	1,700
47	ตู้คอนซูเมอร์ 2 ช่อง	1	ตู้	720	720
48	โคมไฟ Led 18 วัตต์ พร้อมราง	3	ชุด	270	810
49	สายไฟ Vaf 2x2.5 มม.	30	เมตร	35	1,050
50	สายไฟ Vaf 2x1.5 มม.	40	เมตร	25	1,000
51	ปลั๊กไฟพร้อมอุปกรณ์	2	ชุด	170	340
52	สวิตช์ไฟพร้อมอุปกรณ์	3	ชุด	150	450
				รวม	76,121.50
				Vat 7 %	5,328.50
				รวม ทั้งสิ้น	81,450.00

รวมเป็นเงินทั้งสิ้น

81,450.00 บาท

แปดหมื่นหนึ่งพันสี่ร้อยห้าสิบบาทถ้วน

สำเนาถูกต้อง

Signature

นางสาวอชิรญาณ์ ดวงกระโทก) ลงชื่อ

หัวหน้าสำนักปลัดเทศบาล

จึงเรียนมาเพื่อโปรดพิจารณา

ใบสั่งซื้อเลขที่..... ลว.ปี.....

(ลงชื่อ).....

(ลงชื่อ).....

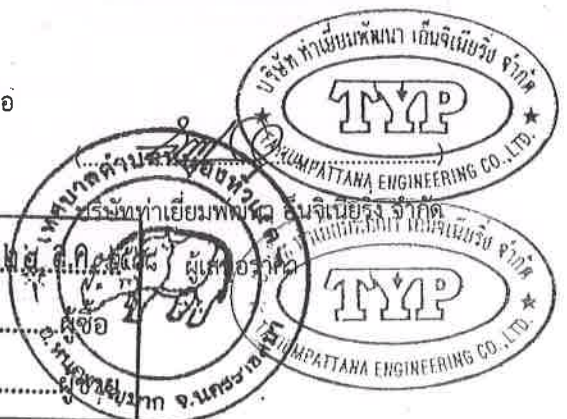

รายละเอียดและคุณลักษณะเฉพาะจัดซื้อวัสดุก่อสร้าง

งานสวัสดิการสังคม ฝ่ายอำนวยการ สำนักปลัดเทศบาล เทศบาลตำบลหนองหัวแรด

๑. ความเป็นมา/เหตุผลความจำเป็น

ด้วยงานสวัสดิการสังคม ฝ่ายอำนวยการ สำนักปลัดเทศบาล เทศบาลตำบลหนองหัวแรด มีความประสงค์จะจัดซื้อวัสดุก่อสร้าง จำนวน ๕๒ รายการ เพื่อปรับสภาพแวดล้อมที่อยู่อาศัยสำหรับคนพิการ ผู้สูงอายุ ผู้ป่วยที่อยู่ในระยะกึ่งเฉียบพลันและผู้ที่มีภาวะพึ่งพิง ประจำปี ๒๕๖๘ สำหรับนายเชน ไทยยิ่ง บ้านเลขที่ ๕๐ หมู่ที่ ๓ ตำบลหนองหัวแรด อำเภอหนองบุญมาก จังหวัดนครราชสีมา เพื่อดำเนินการปรับสภาพแวดล้อมที่อยู่อาศัยฯ เป็นจำนวนเงิน ๘๐,๐๐๐.- บาท (แปดหมื่นบาทถ้วน)

๒. วัตถุประสงค์

๒.๑ เพื่อลดความเสี่ยงของอันตรายที่อาจจะเกิดขึ้น จากสภาพบ้านพักอาศัยที่ชำรุดหรือไม่ถูกสุขลักษณะและป้องกันความพิการซ้ำซ้อนอันเนื่องจากอุบัติเหตุ

๒.๒ เพื่อให้คนพิการ ผู้สูงอายุ ผู้ที่อยู่ในระยะที่จำเป็นต้องได้รับการฟื้นฟูสมรรถภาพ สามารถดำรงชีวิตประจำวันได้ดียิ่งขึ้น ช่วยเหลือตนเองได้ และลดภาระของญาติหรือผู้ดูแล

๓. คุณสมบัติของผู้เสนอราคา

๓.๑ มีความสามารถตามกฎหมาย

๓.๒ ไม่เป็นบุคคลล้มละลาย

๓.๓ ไม่อยู่ระหว่างเลิกกิจการ

๓.๔ ไม่เป็นบุคคลซึ่งอยู่ระหว่างถูกระงับการยื่นข้อเสนอหรือทำสัญญากับหน่วยงานของรัฐไว้ชั่วคราว เนื่องจากเป็นผู้ที่ไม่ผ่านเกณฑ์การประเมินผลการปฏิบัติงานของผู้ประกอบการ ตามระเบียบที่รัฐมนตรีว่าการกระทรวงการคลังกำหนดตามที่ประกาศเผยแพร่ในระบบเครือข่ายสารสนเทศของกรมบัญชีกลาง

๓.๕ ไม่เป็นบุคคลซึ่งถูกระบุชื่อไว้ในบัญชีรายชื่อผู้ทำงานและได้แจ้งเวียนชื่อให้เป็นผู้ทำงานของหน่วยงานของรัฐในระบบเครือข่ายสารสนเทศของกรมบัญชีกลาง ซึ่งรวมถึงนิติบุคคลที่ผู้ทำงานเป็นหุ้นส่วนผู้จัดการ กรรมการผู้จัดการ ผู้บริหาร ผู้มีอำนาจในการดำเนินงานในกิจการของนิติบุคคลนั้นด้วย

๓.๖ มีคุณสมบัติและไม่มีลักษณะต้องห้ามตามที่คณะกรรมการนโยบายการจัดซื้อจัดจ้างและการบริหารพัสดุภาครัฐกำหนดในราชกิจจานุเบกษา

๓.๗ เป็นบุคคลธรรมดาหรือนิติบุคคลผู้มีอาชีพขายพัสดุที่จัดซื้อดังกล่าว

๓.๘ ไม่เป็นผู้มีผลประโยชน์ร่วมกันกับผู้ยื่นข้อเสนอรายอื่นที่เข้ายื่นข้อเสนอให้แก่ เทศบาลตำบล หนองหัวแรด ณ วันประกาศ โดยวิธีเฉพาะเจาะจง หรือไม่เป็นผู้กระทำการอันเป็นการขัดขวางการแข่งขันอย่างเป็นธรรมใน วิธีเฉพาะเจาะจง ครั้งนี้

๓.๙ ไม่เป็นผู้ได้รับเอกสารสิทธิ์หรือความคุ้มกัน ซึ่งอาจปฏิเสธไม่ยอมขึ้นศาลไทย เว้นแต่รัฐบาลของผู้ยื่นข้อเสนอได้มีคำสั่งให้สละเอกสารสิทธิ์และความคุ้มกันเช่นนั้น

๓.๑๐ ผู้ยื่นข้อเสนอซึ่งได้รับคัดเลือกเป็นคู่สัญญาต้องลงทะเบียนในระบบจัดซื้อจัดจ้างภาครัฐด้วยอิเล็กทรอนิกส์ (Electronic Government Procurement) ใบสั่งซื้อเลขที่ ๓๗๒/๒๕๖๘

คณะกรรมการ ป.ป.ช. กำหนด

ใบสั่งซื้อเลขที่ ๓๗๒/๒๕๖๘

(ลงชื่อ)..... ผู้ซื้อ / คณะกรรมการ.....

(ลงชื่อ)..... ผู้ขาย / คณะกรรมการ.....

นางสาวอชิรญาณ์ ดวงกระโทก

หัวหน้าสำนักปลัดเทศบาล

๔. คุณลักษณะเฉพาะของพัสดุ

- ตามรายละเอียดสรุปรายการประมาณการค่าก่อสร้าง แบบ ปร.๔, ปร.๕

๕. ระยะเวลาในการส่งมอบ

กำหนดส่งมอบ ๗ วัน นับถัดจากลงนามในใบสั่งซื้อ/บันทึกตกลงซื้อ โดยส่งมอบ ณ บ้านเลขที่ ๕๐ หมู่ที่ ๓ บ้านโนนสมบูรณ์ ตำบลหนองหัวแรต อำเภอหนองบุญมาก จังหวัดนครราชสีมา

๖. การตรวจรับพัสดุ

๖.๑ กรณีที่เป็นพัสดุที่ผลิตในประเทศที่ได้รับการรับรองจากอุตสาหกรรมแห่งประเทศไทย ตรวจสอบรายการพัสดุที่ได้รับการรับรองและเครื่องหมายสินค้าที่ผลิตในประเทศ (Made in Thailand) จากสภาอุตสาหกรรมแห่งประเทศไทย

๖.๒ กรณีเป็นพัสดุที่ผลิตภายในประเทศแต่ไม่ได้รับการรับรองจากสภาอุตสาหกรรมแห่งประเทศไทย ตรวจสอบจากข้อมูลที่ปรากฏบนฉลากของสินค้าที่ติดบนบรรจุภัณฑ์ของสินค้า เป็นต้น

๗. วงเงินงบประมาณ

ได้รับสนับสนุนงบประมาณจาก กองทุนฟื้นฟูสมรรถภาพจังหวัดนครราชสีมา งบประมาณที่ได้รับ ๘๐,๐๐๐.- บาท (แปดหมื่นบาทถ้วน)

๘. ราคากลาง

เป็นเงิน ๘๐,๐๐๐ บาท (แปดหมื่นบาทถ้วน)

๙. หลักเกณฑ์ในการพิจารณาคัดเลือก

เทศบาลจะพิจารณาคัดสินโดยใช้หลักเกณฑ์ราคา โดยพิจารณาจากราคารวม

๑๐. เงื่อนไขการชำระเงิน

เทศบาลตำบลหนองหัวแรต จะดำเนินการเบิกจ่ายเงินให้แก่ผู้ขายครั้งเดียว เมื่อผู้ขายได้ส่งมอบงาน วัตถุประสงค์ ครบถ้วน ตรงตามที่กำหนด ตามข้อ ๔ และ ข้อ ๕ และคณะกรรมการตรวจรับพัสดุ ได้ตรวจรับงาน วัตถุประสงค์ ครบถ้วน เรียบร้อยแล้ว

๑๑. อัตราค่าปรับ

สงวนสิทธิ์ค่าปรับ กรณีส่งมอบเกินกำหนด โดยคิดค่าปรับเป็นรายวัน ตามที่ระบุในร่างสัญญาจ้างว่าด้วยการจัดซื้อจัดจ้างและการบริหารพัสดุภาครัฐ พ.ศ.๒๕๖๐ กำหนด

๑๒. หน่วยงานที่รับผิดชอบ

งานสวัสดิการสังคม สำนักปลัดเทศบาล เทศบาลตำบลหนองหัวแรต อำเภอหนองบุญมาก จังหวัดนครราชสีมา

๑๓. เจ้าหน้าที่/คณะกรรมการ ผู้รับผิดชอบจัดทำรายละเอียดคุณลักษณะเฉพาะ

จำเอนวิชัย จิตรคง ตำแหน่ง นายช่างไฟฟ้าปฏิบัติงาน

จำเอน

(วิชัย จิตรคง)

นายช่างไฟฟ้าปฏิบัติงาน

ผู้ร่าง

ขอเสนอและกำหนดราคาต่อตารางเมตร
ใบสั่งซื้อเลขที่.....
(ลงชื่อ).....
(ลงชื่อ).....



สำเนาฉบับ



ประกาศเทศบาลตำบลหนองหัวแรต

เรื่อง ประกาศผู้ชนะการเสนอราคา ซื้อวัสดุก่อสร้าง ตามโครงการเพื่อปรับสภาพแวดล้อมที่อยู่อาศัยสำหรับคนพิการ ผู้สูงอายุ ผู้ป่วยที่อยู่ในระยะกึ่งเฉียบพลัน และผู้ที่มีภาวะพึ่งพิง ประจำปี ๒๕๖๘ สำหรับนายชน ไทยยิ่ง โดยวิธีเฉพาะเจาะจง

ตามที่ เทศบาลตำบลหนองหัวแรต ได้มีโครงการ ซื้อวัสดุก่อสร้าง ตามโครงการเพื่อปรับสภาพแวดล้อมที่อยู่อาศัยสำหรับคนพิการ ผู้สูงอายุ ผู้ป่วยที่อยู่ในระยะกึ่งเฉียบพลัน และผู้ที่มีภาวะพึ่งพิง ประจำปี ๒๕๖๘ สำหรับนายชน ไทยยิ่ง โดยวิธีเฉพาะเจาะจง นั้น

ซื้อวัสดุก่อสร้าง ตามโครงการเพื่อปรับสภาพแวดล้อมที่อยู่อาศัยสำหรับคนพิการ ผู้สูงอายุ ผู้ป่วยที่อยู่ในระยะกึ่งเฉียบพลัน และผู้ที่มีภาวะพึ่งพิง ประจำปี ๒๕๖๘ สำหรับนายชน ไทยยิ่ง จำนวน ๑ งาน ผู้ได้รับการคัดเลือกได้แก่ ทำเย็บพัฒนา เอ็นจิเนียริง (ขายส่ง,ขายปลีก,ให้บริการ,ผู้ผลิต) โดยเสนอราคา เป็นเงินทั้งสิ้น ๘๐,๐๐๐.๐๐ บาท (แปดหมื่นบาทถ้วน) รวมภาษีมูลค่าเพิ่มและภาษีอื่น ค่าขนส่ง ค่าจดทะเบียน และค่าใช้จ่ายอื่นๆ ทั้งปวง

ประกาศ ณ วันที่ ๑๔ เดือน สิงหาคม พ.ศ.๒๕๖๘



นายกเทศมนตรีตำบลหนองหัวแรต

สำเนาถูกต้อง

นางสาวชिरุณณ์ ดวงระโท
หัวหน้าสำนักปลัดเทศบาล

	ปลัด
	รองปลัด
	ผอ.กอง
	ผู้ตรวจ
	ผู้ร่าง
	ผู้พิมพ์



บันทึกข้อความ

ส่วนราชการ เทศบาลตำบลหนองหัวแรต กองคลัง งานพัสดุและทะเบียนทรัพย์สิน

ที่ นม ๕๘๓๐๒/๕๑๔

วันที่ ๑๔ สิงหาคม ๒๕๖๘

เรื่อง รายงานผลการพิจารณาและขออนุมัติสั่งซื้อวัสดุก่อสร้าง ตามโครงการเพื่อปรับสภาพแวดล้อมที่อยู่อาศัย สำหรับคนพิการ ผู้สูงอายุ ผู้ป่วยที่อยู่ในระยะกึ่งเฉียบพลัน และผู้ที่มีภาวะพึ่งพิง ประจำปี ๒๕๖๘ สำหรับ นายเชน ไทยยิ่ง โดยวิธีเฉพาะเจาะจง

เรียน นายกเทศมนตรีตำบลหนองหัวแรต (ผ่านหัวหน้าเจ้าหน้าที่)

ตามที่ เทศบาลตำบลหนองหัวแรต ได้เห็นชอบให้ดำเนินการซื้อวัสดุก่อสร้าง ตามโครงการเพื่อปรับสภาพแวดล้อมที่อยู่อาศัยสำหรับคนพิการ ผู้สูงอายุ ผู้ป่วยที่อยู่ในระยะกึ่งเฉียบพลัน และผู้ที่มีภาวะพึ่งพิง ประจำปี ๒๕๖๘ สำหรับนายเชน ไทยยิ่ง โดยวิธีเฉพาะเจาะจง นั้น

เจ้าหน้าที่พัสดุ ได้เจรจาตกลงราคากับผู้ขายโดยตรง ตามระเบียบกระทรวงการคลังว่าด้วยการจัดซื้อจัดจ้างและการบริหารพัสดุภาครัฐ พ.ศ. ๒๕๖๐ ข้อ ๗๙ แล้ว ขอรายงานผลการพิจารณา ดังนี้

รายการพิจารณา	รายชื่อผู้ยื่นข้อเสนอ	ราคาที่เสนอ*	ราคาที่ตกลงซื้อหรือจ้าง*
ซื้อวัสดุก่อสร้าง ตามโครงการเพื่อปรับสภาพแวดล้อมที่อยู่อาศัย สำหรับคนพิการ ผู้สูงอายุ ผู้ป่วยที่อยู่ในระยะกึ่งเฉียบพลัน และผู้ที่มีภาวะพึ่งพิง ประจำปี ๒๕๖๘ สำหรับนายเชน ไทยยิ่ง (รายละเอียดตามรายละเอียดคุณลักษณะเฉพาะใบเสนอราคารองวันที่ ๑๔ สิงหาคม ๒๕๖๘ ของบริษัทท่าเยี่ยมพัฒนา เอ็นจิเนียริ่ง จำกัด และบันทึกหลักฐานการต่อรองราคา ลงวันที่ ๑๔ สิงหาคม ๒๕๖๘)	บริษัทท่าเยี่ยมพัฒนา เอ็นจิเนียริ่ง จำกัด	๘๑,๔๕๐.๐๐	๘๐,๐๐๐.๐๐
		รวม	๘๐,๐๐๐.๐๐

สำเนาถูกต้อง

(นางสาวศิริญาณ ดวงกระโทก)
หัวหน้าสำนักงานปลัดเทศบาล

* ราคาที่เสนอ และราคาที่ตกลงซื้อหรือจ้าง เป็นราคารวมภาษีมูลค่าเพิ่มและภาษีอื่น ค่าขนส่ง ค่าจดทะเบียน และค่าใช้จ่ายอื่นๆ ทั้งปวง

โดยเกณฑ์การพิจารณาผลการยื่นข้อเสนอครั้งนี้ จะพิจารณาตัดสินโดยใช้หลักเกณฑ์ราคา

/งานพัสดุ...

งานพัสดุและทะเบียนทรัพย์สิน กองคลัง พิจารณาแล้ว เห็นสมควรขออนุมัติให้จัดซื้อจากผู้เสนอราคาตั้ง
กล่าว

จึงเรียนมาเพื่อโปรดพิจารณา หากเห็นชอบขอได้โปรดอนุมัติและลงนาม ดังนี้

๑. อนุมัติจัดซื้อวัสดุก่อสร้าง ตามโครงการเพื่อปรับสภาพแวดล้อมที่อยู่อาศัยสำหรับคนพิการ ผู้สูงอายุ
ผู้ป่วยที่อยู่ในระยะกึ่งเฉียบพลัน และผู้ที่มีภาวะพึ่งพิง ประจำปี ๒๕๖๘ สำหรับนายเซน ไทยยิ่ง จากบริษัททำเย็บ
พัฒนา เอ็นจิเนียริ่ง จำกัด เป็นจำนวนเงินทั้งสิ้น ๘๐,๐๐๐.๐๐ บาท (แปดหมื่นบาทถ้วน)

๒. ลงนามในประกาศผู้ชนะการเสนอราคา ที่แนบ

(นางสาวณัฏิกา ทิพเทพา)
คนงาน
ผู้ช่วยเจ้าหน้าที่

เรียน หัวหน้าฝ่ายบริหารงานคลัง

- เพื่อโปรดพิจารณา/สั่งการ

(นางสาวจุฬาพัฒน์ ปัญญารังสีมันต์)
นักวิชาการพัสดุชำนาญการ
เจ้าหน้าที่

เรียน ผู้อำนวยการกองคลัง/หัวหน้าเจ้าหน้าที่

- เพื่อโปรดพิจารณา/สั่งการ

(นางอมรรัตน์ จันทุมมี)
หัวหน้าฝ่ายบริหารงานคลัง

เรียน ปลัดเทศบาลตำบลหนองหัวแรด

- เพื่อโปรดพิจารณา/สั่งการ

(นางประภอบ พิงกระโทก)
ผู้อำนวยการกองคลัง
หัวหน้าเจ้าหน้าที่

เรียน นายกเทศมนตรีตำบลหนองหัวแรด

- เพื่อโปรดพิจารณา/สั่งการ

จำสิบเอก 
(อภิชาติ นิลพิมาย)
รองปลัดเทศบาล รักษาการแทน
ปลัดเทศบาลตำบลหนองหัวแรด

คำสั่งนายกเทศมนตรีตำบลหนองหัวแรด

() อนุมัติ
() ไม่อนุมัติ.....

(นายพีระพล พุฒดอน)

นายกเทศมนตรีตำบลหนองหัวแรด

สำเนาถูกต้อง

(นางสาวอชิรญาณ์ ดวงกระโทก)
หัวหน้าสำนักปลัดเทศบาล

บันทึกหลักฐานการต่อรองราคา

ณ..สำนักงานเทศบาลตำบลหนองหัวแรด

วันที่..๑๔..เดือน..สิงหาคม...พ.ศ..๒๕๖๘

ตามที่ บริษัท ทำเยียมพัฒนา เอ็นจิเนียริ่ง จำกัด ได้เสนอราคา ซื้อวัสดุก่อสร้าง ตามโครงการเพื่อ
ปรับปรุงสภาพแวดล้อมที่อยู่อาศัยสำหรับคนพิการ ผู้สูงอายุ ผู้ป่วยที่อยู่ในระยะกึ่งเฉียบพลัน และผู้ที่มีภาวะพึ่งพิง
ประจำปี ๒๕๖๘ สำหรับนายชน ไทยยิ่ง ต่อเทศบาลตำบลหนองหัวแรด ซึ่งตาม ใบเสนอราคา ลงวันที่ ๑๔ สิงหาคม
๒๕๖๘ ของบริษัท ทำเยียมพัฒนา เอ็นจิเนียริ่ง จำกัด เสนอราคาเป็นเงิน ๘๑,๔๕๐.๐๐ บาท (แปดหมื่นหนึ่งพันสี่
ร้อยห้าสิบบาทถ้วน) นั้น

เทศบาลตำบลหนองหัวแรด ได้ต่อรองราคากับผู้เสนอราคารายนี้แล้ว ปรากฏว่า

() ขอยื่นราคาเดิม

(/) ยินยอมลดราคาลง คงเหลือ.....๘๑,๐๐๐.๐๐.....บาท (.....แปดหมื่นบาทถ้วน.....)

ทั้งนี้ ข้อเสนออื่นๆ ผู้เสนอราคายังคงให้ถือตามใบเสนอราคาที่ยื่นข้างต้น พร้อมกันนี้จึงให้ผู้เสนอ
ราคาร่างชื่อไว้เป็นหลักฐาน

(ลงชื่อ)



บริษัท ทำเยียมพัฒนา เอ็นจิเนียริ่ง จำกัด

ประทับตรา(ถ้ามี)

เรียน นักวิชาการพัสดุชำนาญการ

-เพื่อโปรดทราบ หากเห็นชอบตามราคาที่เสนอ

เห็นควรอนุมัติให้ดำเนินการส่วนที่เกี่ยวข้องต่อไป

(นางสาวญาณีภา ทิพเทพา)

คนงาน

ผู้ช่วยเจ้าหน้าที่

เรียน ผู้อำนวยการกองคลัง/หัวหน้าเจ้าหน้าที่

- เพื่อโปรดพิจารณา/สั่งการ

(นางอมรรัตน์ จันทุมมี)

หัวหน้าฝ่ายบริหารงานคลัง

เรียน หัวหน้าฝ่ายบริหารงานคลัง

(นางสาวจุฬาพัฒน์ ปัญญารังสิมันต์)

นักวิชาการพัสดุชำนาญการ

เจ้าหน้าที่

เรียน ปลัดเทศบาลตำบลหนองหัวแรด

- เพื่อโปรดพิจารณา/สั่งการ

(นางประกอบ พิงกระโทก)

ผู้อำนวยการกองคลัง

หัวหน้าเจ้าหน้าที่

เรียน นายกเทศมนตรีตำบลหนองหัวแรด

- เพื่อโปรดพิจารณา/สั่งการ

คำสั่ง นายกเทศมนตรีตำบลหนองหัวแรด

() อนุมัติ

() ไม่อนุมัติ.....

สำเนาถูกต้อง

(นางสาวอชิรญาณ์ ดวงกระโทก)

หัวหน้าสำนักปลัดเทศบาล

จำสิบเอก

(อภิชาติ นิลพิมาย)

รองปลัดเทศบาล รักษาการแทน

ปลัดเทศบาลตำบลหนองหัวแรด

(นายพีระพล พุดอนัน)

นายกเทศมนตรีตำบลหนองหัวแรด

ใบเสนอราคา

วันที่ 14 สิงหาคม 2568

เรียน นายกเทศมนตรีตำบลหนองหัวแรด

ข้าพเจ้า บริษัทท่าเยี่ยมพัฒนา เอ็นจิเนียริ่ง จำกัด เลขที่ 495 หมู่ที่ 13 ตำบลท่าเยี่ยม อำเภอโชคชัย

จังหวัดนครราชสีมา รหัสไปรษณีย์ 30190

ขอเสนอราคาและกำหนดส่งมอบวัสดุก่อสร้างบ้าน นายเชน ไทยยิ่ง บ้านเลขที่ 50 หมู่ที่ 3 ต.หนองหัวแรด

อ. หนองบุญมาก จ.นครราชสีมา ตามตารางดังต่อไปนี้

ลำดับ	รายละเอียด	จำนวน	หน่วยนับ	ราคาหน่วยละบาท	รวมเป็นเงินบาท
1	เสาคอนกรีตเหล็กโผล่ 4x4" ยาว 3.5 เมตร	6	ต้น	600	3,600
2	ทรายหยาบ	6	ลบ.ม.	580	3,480
3	หิน 3/4	4	ลบ.ม.	580	2,320
4	ปูนปอร์ตแลนด์	10	ถุง	170	1,700
5	RB 6 มม. (ปลอกคาน 10x15 ซม.)	100	อัน	5	500
6	RB 9 มม.	12	เส้น	135	1,620
7	Wire mesh 0.25x0.25 ม. ทหนา 2.8 มม.	21	ตร.ม.	15	315
8	ลวดผูกเหล็กเบอร์ 18	2	กก.	60	120
9	แผ่นเพลท 0.10x0.10 ม. ทหนา 6 มม.	6	แผ่น	80	480
10	จันทันเหล็กกล่อง 75x38x1.8 มม.	8	ท่อน	450	3,600
11	ตั้งเหล็กกล่อง 100x50x1.8 มม.	1	ท่อน	690	690
12	อะเสเหล็กกล่อง 100x50x1.8 มม.	4	ท่อน	690	2,760
13	อกไก่เหล็กกล่อง 100x50x1.8 มม.	2	ท่อน	690	1,380
14	แปเหล็กกล่อง 50x25x1.2 มม.	9	ท่อน	230	2,070
15	โครงคร่าวเหล็กกล่อง 50x25x1.2 มม.	2	ท่อน	230	460
16	ท่อพีวีซี 3 นิ้ว	1	ท่อน	450	450
17	ท่อพีวีซี 2 นิ้ว	1	ท่อน	200	200
18	ข้องอ 90 พีวีซี 3 นิ้ว	1	อัน	70	70
19	ข้องอ 90 พีวีซี 2 นิ้ว	1	อัน	45	45
20	วงบ่อซีเมนต์	3	วง	195	585
21	ฝาบ่อซีเมนต์	1	ฝา	195	195
22	ลวดเชื่อม	2	กล่อง	195	390
23	หลังคา metal sheet 0.30 มม. ยาว 8 ม.	7	แผ่น	870	6,090
24	หลังคา metal sheet 0.30 มม. ยาว 2 ม.	7	แผ่น	230	1,610
25	ครอบข้าง 0.30 มม. ยาว 8 ม.	2	แผ่น	840	1,680
26	ครอบข้าง 0.30 มม. ยาว 2 ม.	2	แผ่น	230	460
27	สกรูยึดหลังคาเมทัลชีท 2 นิ้ว	200	ตัว	3	600
28	เชิงชายไม้สำเร็จรูป 1.6x20x300 ซม.	11	แผ่น	240	2,640
29	สกรูปลายสว่านมีปีก 1.5 นิ้ว	150	ตัว	2	300
30	เหล็กแป๊ปกลม กัลป์วาไนซ์ 1 นิ้ว 1.5 มม.	2	ท่อน	240	480

สำเนาถูกต้อง

(นางสาวอชิรญาณ์ ดวงกระโทก)

หัวหน้าสำนักปลัดเทศบาล

ลำดับ	รายละเอียด	จำนวน	หน่วยนับ	ราคาหน่วยละ บาท	รวมเป็นเงิน บาท
31	อิฐบล็อกจาก	780	ก้อน	7	5,460
32	ปูนก่อฉาบทั่วไป	22	ถุง	160	3,520
33	ปูนฉาบสำเร็จรูป	40	ถุง	150	6,000
34	ไม้ฝา ขนาด 0.8x15x300 ซม.	12	แผ่น	100	1,200
35	ประตูภายนอกพร้อมวงกบ 0.80x2.00 ม.	2	ชุด	2,850	5,700
36	ประตูห้องน้ำพร้อมวงกบ 0.80x1.80 ม.	1	ชุด	1,650	1,650
37	หน้าต่างบานเลื่อนอลูมิเนียม 1.00x1.00 ม.	3	ชุด	1,650	4,950
38	สีรองพื้นปูนใหม่ 9 ลิตร	1	แกลลอน	1,630	1,630
39	สีน้ำอะครีลิค 9 ลิตร	1	แกลลอน	1,680	1,680
40	ฝักบัวอาบน้ำชนิดสายอ่อน	1	ชุด	350	350
41	สายฉีดชำระ	1	ชุด	280	280
42	ราวแขวนผ้า	1	ชุด	270	270
43	ตะแกรงระบายน้ำทิ้งขนาด Ø 2"	1	ชุด	120	120
44	ก๊อกน้ำ	1	ชุด	130	130
45	โถส้วมชักโครกชนิดนั่งราบ (ตักราด)	1	ชุด	1,550	1,550
46	ราวพยุงกันลื่นแอสตันเลส	1	ชุด	1,700	1,700
47	ตู้คอนซูเมอร์ 2 ช่อง	1	ตู้	720	720
48	โคมไฟ Led 18 วัตต์ พร้อมราง	3	ชุด	270	810
49	สายไฟ Vaf 2x2.5 มม.	30	เมตร	35	1,050
50	สายไฟ Vaf 2x1.5 มม.	40	เมตร	25	1,000
51	ปลั๊กไฟพร้อมอุปกรณ์	2	ชุด	170	340
52	สวิตช์ไฟพร้อมอุปกรณ์	3	ชุด	150	450
				รวม	76,121.50
				Vat 7 %	5,328.50
				รวมทั้งสิ้น	81,450.00

รวมเป็นเงินทั้งสิ้น

81,450.00 บาท

แปดหมื่นหนึ่งพันสี่ร้อยห้าสิบบาทถ้วน

จึงเรียนมาเพื่อโปรดพิจารณา

สำเนาออกคำสั่งซื้อ

นางสาวชิรญาณ์ ดวงกระโทก
หัวหน้าสำนักปลัดเทศบาล

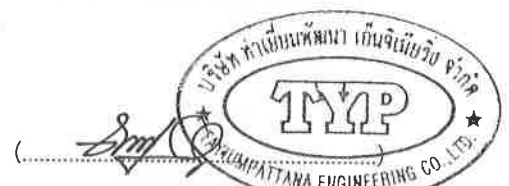

บริษัททำเยี่ยมพัฒนา อื่นจันเนียง จำกัด

ผู้เสนอราคา

ทะเบียนเลขที่ 0305556001569



แบบ พค. 0401

กรมพัฒนาธุรกิจการค้า
ใบสำคัญแสดงการจดทะเบียนห้างหุ้นส่วนบริษัท

ใบสำคัญนี้ออกให้เพื่อแสดงว่า
บริษัท ทำเยียมพัฒนา เอ็นจิเนียริง จำกัด

ได้จดทะเบียนเป็นนิติบุคคลตามประมวลกฎหมายแพ่งและพาณิชย์
ณ สำนักงานทะเบียนหุ้นส่วนบริษัท จังหวัด นครราชสีมา

เมื่อวันที่ 3 เมษายน พ.ศ. 2556

ออกให้ ณ วันที่ 3 เมษายน พ.ศ. 2556

นายทะเบียน
(นางสาวภัทรภรณ์ นิชกรรรม)
นายทะเบียน

สำเนาถูกต้อง
(นางสาวอชิรญาณ์ ดวงกระโทก)
หัวหน้าสำนักปลัดเทศบาล

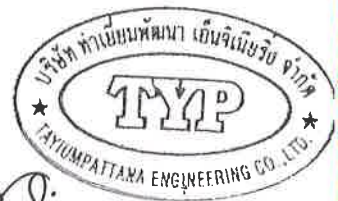



ที่ E10091220510349

สำนักงานทะเบียนหุ้นส่วนบริษัทกลาง
กรมพัฒนาธุรกิจการค้า กระทรวงพาณิชย์

หนังสือรับรอง

ขอรับรองว่าบริษัทนี้ ได้จดทะเบียนเป็นนิติบุคคล ตามประมวลกฎหมายแพ่งและพาณิชย์

เมื่อวันที่ 3 เมษายน 2566 ทะเบียนนิติบุคคลเลขที่ 0305556001569

ปรากฏข้อความในรายการตามเอกสารทะเบียนนิติบุคคล ณ วันออกหนังสือนี้ ดังนี้

- ชื่อบริษัท บริษัท ท่าเยี่ยมพัฒนา เอ็นจิเนียริ่ง จำกัด
- กรรมการของบริษัทมี 3 คน ตามรายชื่อดังต่อไปนี้
 - นายปรีดา เอื้อฤทธิกุล
 - นายกิติเชษฐ ชิงกระโทก
 - นางสาวณาดตา เอื้อฤทธิกุล/
- จำนวนหรือชื่อกรรมการซึ่งลงชื่อผูกพันบริษัทได้คือ นางสาวณาดตา เอื้อฤทธิกุล ลงลายมือชื่อ และประทับตราสำคัญของบริษัท/
- ทุนจดทะเบียน 5,000,000.00 บาท / ห้าล้านบาทถ้วน/
- สำนักงานใหญ่ ตั้งอยู่เลขที่ 495 หมู่ที่ 13 ตำบลท่าเยี่ยม อำเภอโชคชัย จังหวัดนครราชสีมา/
- วัตถุประสงค์ของบริษัทมี 25 ข้อ ดังปรากฏในสำเนาเอกสารแนบท้ายหนังสือรับรองนี้ จำนวน 2 แผ่น โดยมีลายมือชื่อนาย

ทะเบียนซึ่งรับรองเอกสารเป็นสำคัญ

ออกให้ ณ วันที่ 11 เดือน มิถุนายน พ.ศ. 2568

(นางวาสนา พูลสวัสดิ์)

นายทะเบียน

สำเนาถูกต้อง

(นางสาวอชิรญาณ์ ดวงกระโทก)

หัวหน้าสำนักปลัดเทศบาล



คำเตือน : หนังสือรับรองฉบับนี้พิมพ์ออกจกต้นฉบับที่เป็นไฟล์อิเล็กทรอนิกส์ การสิ่งพิมพ์ถือเป็นสำเนาเอกสาร



กรมพัฒนาธุรกิจการค้า กระทรวงพาณิชย์
Department of Business Development
Ministry of Commerce

ก้าวล้ำธุรกิจ

Leading Business

Transformation



หนังสือรับรองฉบับนี้ถูกจัดทำด้วยวิธีการทางอิเล็กทรอนิกส์ โดยเป็นข้อมูล ณ วันที่ออกเอกสาร
ทั้งนี้ ในการใช้งาน ผู้ใช้ควรตรวจสอบข้อความที่ปรากฏในหนังสือรับรองฉบับนี้ทุกครั้ง และสามารถตรวจสอบเอกสารฉบับนี้
ผ่านทาง QR Code และเว็บไซต์กรม (www.dbd.go.th) ได้ภายใน 1 ปี นับจากวันที่ออกหนังสือรับรอง

Ref:E6810091220510349

ออกให้ ณ วันที่ : 2025-06-11 T09:35:41+0700

1/4



ที่ E10091220510349

สำนักงานทะเบียนหุ้นส่วนบริษัทกลาง
กรมพัฒนาธุรกิจการค้า กระทรวงพาณิชย์

หนังสือรับรอง

ข้อควรทราบ ประกอบหนังสือรับรอง ฉบับที่ E10091220510349

- นิติบุคคลที่จดทะเบียนแล้วเมื่อมีลูกจ้าง ให้ติดต่อสำนักงานประกันสังคมเขตพื้นที่/จังหวัด ภายใน 30 วัน เพื่อปฏิบัติตามกฎหมายว่าด้วยการประกันสังคม และกฎหมายว่าด้วยเงินทดแทน/
- นิติบุคคลนี้ได้ส่งงบการเงินปี 2567
- หนังสือนี้รับรองเฉพาะข้อความที่ห้าง/บริษัทได้นำมาจดทะเบียนไว้เพื่อผลทางกฎหมายเท่านั้น ข้อเท็จจริงเป็นสิ่งที่ควรหาไว้พิจารณาฐานะ
- นายทะเบียนอาจเพิกถอนการจดทะเบียน ถ้าปรากฏว่าข้อความอันเป็นสาระสำคัญที่จดทะเบียนไม่ถูกต้อง หรือเป็นเท็จ

สำเนาถูกต้อง

(นางสาวอชิรญาณ์ ดวงกระโทก)

หัวหน้าสำนักปลัดเทศบาล

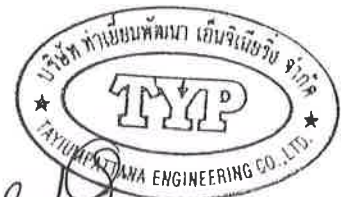

กรมพัฒนาธุรกิจการค้า กระทรวงพาณิชย์
Department of Business Development
Ministry of Commerce

ก้าวสู่อนาคต

Leading Business

Transformation



หนังสือรับรองฉบับนี้ถูกจัดทำด้วยวิธีการทางอิเล็กทรอนิกส์ โดยเป็นข้อมูล ณ วันที่ออกเอกสาร
ทั้งนี้ ในการใช้งาน ผู้ใช้ควรตรวจสอบข้อควรทราบท้ายหนังสือรับรองฉบับนี้ทุกครั้ง และสามารถตรวจสอบเอกสารฉบับนี้
ผ่านทาง QR Code และเว็บไซต์กรม (www.dbd.go.th) ได้ภายใน 1 ปี นับจากวันที่ออกหนังสือรับรอง

Ref:E6810091220510349

ออกให้ ณ วันที่ : 2025-06-11 T09:35:41+0700

2/4

ว.2 (ว.พิเศษ)

รายละเอียดวัตถุประสงค์

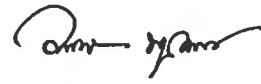

วัตถุประสงค์ทั่วไป

- (1) ซื้อ จัดหา รับ เช่า เช่าซื้อ ถูกรวมสิทธิ์ ครอบครอง ปรับปรุง ใช้ และการจัดการโดยประการอื่น ซึ่งทรัพย์สินใดๆ ตลอดจน ดอกผลของทรัพย์สินนั้น
- (2) ขาย โอน จำนอง จำนำ แลกเปลี่ยน และจำหน่ายทรัพย์สินโดยประการอื่น
- (3) เป็นนายหน้า ตัวแทน ตัวแทนค้าต่างในกิจการและธุรกิจทุกประเภท เว้นแต่ในธุรกิจประกันภัย การหาสมาชิกให้สมาคม และการค้าหลักทรัพย์
- (4) กู้ยืมเงิน เบิกเงินเกินบัญชีจากธนาคาร นิติบุคคล หรือสถาบันการเงินอื่น และให้กู้ยืมเงินหรือให้เครดิตด้วยวิธีการอื่น

โดยจะมีหลักประกันหรือไม่ก็ตาม รวมทั้งการรับ ออก โอน และสลักหลังตัวเงิน หรือตราสารที่เปลี่ยนมือได้อย่างอื่น เว้นแต่ในธุรกิจธนาคาร ธุรกิจเงินทุน และธุรกิจ เครดิตฟองซิเอร์

- (5) ทำการจัดตั้งสำนักงานสาขาหรือแต่งตั้งตัวแทน ทั้งภายในและภายนอกประเทศ
- (6) เข้าเป็นหุ้นส่วนจำกัดความรับผิดในหุ้นส่วนจำกัด เป็นผู้ถือหุ้นในบริษัทจำกัด และบริษัทมหาชนจำกัด

วัตถุประสงค์ประกอบธุรกิจบริการ

(7) ประกอบกิจการรับเหมาก่อสร้างอาคาร อาคารพาณิชย์ อาคารที่พักอาศัย สถานที่ทำการ ถนน สะพาน เขื่อน อุโมงค์ และงานก่อสร้างอย่างอื่นทุกชนิด รวมทั้งรับทำงานโยธาทุกประเภท

(8) ประกอบกิจการโรงแรม กภัตาคาร บาร์ ไนท์คลับ

(9) ประกอบกิจการขนส่งและขนถ่ายสินค้า และคนโดยสารทั้งทางบก ทางน้ำ ทางอากาศ ทั้งภายในประเทศ และระหว่างประเทศ รวมทั้งรับบริการนำของออกจากท่าเรือตามพิธีศุลกากรและการจัดระวางการขนส่งทุกชนิด

(10) ประกอบกิจการนำเที่ยว รวมทั้งธุรกิจที่เกี่ยวข้องกับการนำเที่ยวทุกชนิด

(11) ประกอบกิจการบริการจัดเก็บ รวบรวม จัดทำ จัดพิมพ์และเผยแพร่สถิติ ข้อมูลในทางเกษตรกรรม อุตสาหกรรม พาณิชยกรรม การเงิน การตลาด รวมทั้งวิเคราะห์และประเมินผลในการดำเนินธุรกิจ

(12) ประกอบกิจการบริการทางด้านกฎหมาย ทางบัญชี ทางวิศวกรรม ทางสถาปัตยกรรม รวมทั้งกิจการโฆษณา

(13) ประกอบธุรกิจบริการรับค้าประกันหนี้สิน ความรับผิด และการปฏิบัติตามสัญญาของบุคคลอื่น รวมทั้งรับบริการค้าประกันบุคคล ซึ่งเดินทางเข้ามาในประเทศหรือเดินทางออกไปต่างประเทศตามกฎหมายว่าด้วย คนเข้าเมือง กฎหมายว่าด้วยภาษาอาหาร และกฎหมายอื่น

(14) ประกอบธุรกิจบริการรับเป็นที่ปรึกษาและให้คำแนะนำปัญหาเกี่ยวกับด้านบริหารงานพาณิชยกรรม อุตสาหกรรม รวมทั้งปัญหาการผลิต การตลาดและจัดจำหน่าย

(15) ประกอบธุรกิจบริการรับเป็นผู้จัดการและดูแลผลประโยชน์ เก็บผลประโยชน์และจัดการทรัพย์สินให้บุคคลอื่น

(16) ประกอบกิจการโรงพยาบาลเอกชน สถานพยาบาล รับรักษาคนไข้และผู้ป่วยเจ็บ รับทำการฝึกสอนและอบรมทางด้านวิชาการเกี่ยวกับการแพทย์ การอนามัย

(17) ประกอบกิจการจัดสร้างและจัดจำหน่ายภาพยนตร์ โรงภาพยนตร์ และโรงมหรสพอื่น สถานที่พักตากอากาศ สนามกีฬา สระว่ายน้ำ โบว์ลิ่ง

(18) ประกอบกิจการให้บริการซ่อมแซม บำรุงรักษา ตรวจสอบ อัดฉีด พ่นน้ำยาแก๊สน้ำสำหรับยานพาหนะทุกประเภท รวมทั้งบริการติดตั้ง ตรวจสอบ และแก้ไขอุปกรณ์ ป้องกันวินาศภัยทุกประเภท

(19) ประกอบกิจการซักรีดเสื้อผ้า ตัดผม แต่งผม เสริมสวย

(20) ประกอบกิจการรับจ้างถ่ายรูป ล้างอัด ขยายรูป รวมทั้งเอกสาร

(21) ประกอบกิจการสถานบริการอาบอบนวด

(22) ประกอบกิจการประมูลเพื่อรับจ้างทำของ ตามวัตถุประสงค์ทั้งหมด ให้แก่บุคคล คณะบุคคล นิติบุคคล ส่วนราชการ และองค์การของรัฐ

สำเนาถูกต้อง

(นางสาวอชิรญาณ์ ดวงกระโทก)

หัวหน้าสำนักปลัดเทศบาล

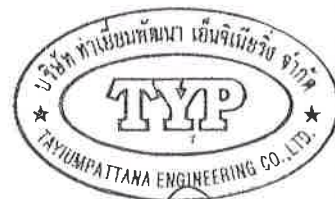





กรมพัฒนาธุรกิจการค้า กระทรวงพาณิชย์
Department of Business Development
Ministry of Commerce

ก้าวล้ำธุรกิจ

Loading Business

Transformation



วัตถุประสงค์ของ ใบให้สินเชื่อของบริษัท นี้ มี.....25.....ข้อ ดังนี้

(23) ประกอบกิจการ โทเทิลแชนแนลคู่สายและเคเบิลทีวี

(24) ประกอบกิจการ รับจัดตกแต่งสวนหย่อม และสวนต่างๆ

(25) ประกอบกิจการ จ้างหน่วยวิศวกรคู่สายทุกชนิด

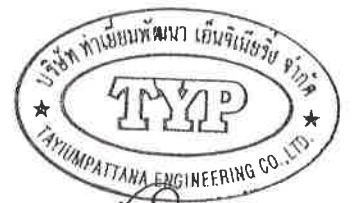

สำเนาถูกต้อง

นางสาวอชิรญาณ์ ดวงระโทก

หัวหน้าสำนักปลัดเทศบาล



กรมพัฒนาธุรกิจการค้า กระทรวงพาณิชย์
Department of Business Development
Ministry of Commerce

ก้าวสู่ธุรกิจ

Leading Business

Transformation





25/12/18 14:16 1136B*2350 725-252027-2 BY BR 0725
 NEW P/B NO.-0009154786 (OLD P/B NO.-0001802177)

พระราชทานเงินพระปรมินทรมหาจุฬาลงกรณ์พระจุลจอมเกล้าเจ้าอยู่หัว
 โปรดเกล้าโปรดกระหม่อมพระราชทานพระบรมราชานุญาตให้
 บริษัทแห่งชาติสยามกัมมาจล จำกัด
 (จัดพิมพ์ฉบับนี้ เป็นตราประจำธนาคาร เมื่อ 1.ศ.125 (พ.ศ. 2449)

ชื่อบัญชี

บริษัท ท่าเทียบพัฒนา เอ็นจีเนียซิ่ง
 จำกัด

ธนาคารไทยพาณิชย์ จำกัด (มหาชน)
 SIAM COMMERCIAL BANK PUBLIC COMPANY LIMITED

0725 สาขาหนองบุญมาก (นครราชสีมา)

เลขที่บัญชี
 ACCOUNT NO.

725-252027-2

บัญชีเงินฝากออมทรัพย์
 SAVINGS ACCOUNT

9154786

P82a(2)

• ธนาคารได้ให้ตราประทับตราสำหรับคุ้มครองเงินฝากประจำประเภทนี้ไว้โดย
 • ผู้ฝากเงินไม่ต้องเสียค่าธรรมเนียมใด ๆ ทั้งสิ้น และเมื่อครบกำหนดการฝากเงิน
 • ธนาคารจะจ่ายดอกเบี้ยเงินฝากออมทรัพย์ตามอัตราดอกเบี้ยเงินฝากออมทรัพย์
 • ที่ธนาคารได้ประกาศไว้ในหนังสือพิมพ์รายสัปดาห์

สำเนาถูกต้อง

[Handwritten Signature]

นางสาวอชิรญาณ์ ดวงกระโทก
 หัวหน้าสำนักปลัดเทศบาล



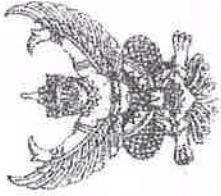

เลขประจำตัวผู้เสียภาษีอากร

0 - 0 - 0 - 0 - 0 - 0 - 0 - 0 - 0 - 0

ภ.พ.20

ใบทะเบียนภาษีมูลค่าเพิ่ม

ชื่อผู้ประกอบการ
 ชื่อสถานที่ประกอบการ
 เป็น สำนักงานใหญ่ สาขาที่
 ที่อยู่ : อาคาร ห้องเลขที่ ชั้นที่
 หมู่บ้าน เลขที่
 หมู่ที่ ตรอก/ซอย ถนน
 ตำบล/แขวง อำเภอ/เขต จังหวัด
 จังหวัด รหัสไปรษณีย์ โทรศัพท์

วันที่ได้เป็นผู้ประกอบการจดทะเบียน
 ออกให้เมื่อวันที่ ๒๓ ส.ค. ๒๕๖๐
 ผู้ออกทะเบียน (นายอภิศร ศรีเชยงตา) (นางสาวอชิรญาณ์ ดวงกระโทก)
 ตำแหน่ง
 ตำแหน่งที่ตราประทับ
 (นางสาวอชิรญาณ์ ดวงกระโทก) หัวหน้าสำนักงานปลัดเทศบาล

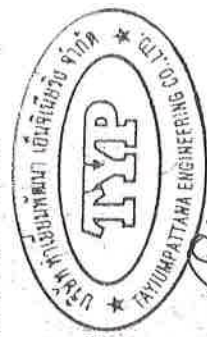

Signature

ใบทะเบียนภาษีมูลค่าเพิ่มนี้ใช้ให้เฉพาะผู้ประกอบการ และผู้ประกอบการจดทะเบียนที่ระบุไว้เท่านั้น และต้องแนบใบ ภ.พ.๒๐ ที่ยื่นยื่นขึ้นเมื่อจดทะเบียน และต้องยื่นใบ ภ.พ.๒๐ ที่ยื่นยื่นขึ้นเมื่อมีการเปลี่ยนแปลงข้อมูล

บัตรประจำตัววิศวกร Thai National Engineering Council
 Registration Number 3 3606 00476 06 9

ชื่อคนรับ จ. ณาดญา เอื้อเทธิกุล
 Miss Jantana Auekhan
เกิดเมื่อ 28 พ.ค. 2523
 Date of Birth 28 May 1980

ที่นํ 55/625 หมู่ที่ 6 ต.ลาด
 อ.เมืองจันทบุรี จ.จันทบุรี
 13111

วันที่ออกบัตร 27 พ.ค. 2574
 Date of Issue 27 May 2031

เลขประจำตัวประชาชน 3-3606-00476-06-9



Jantana

Jantana

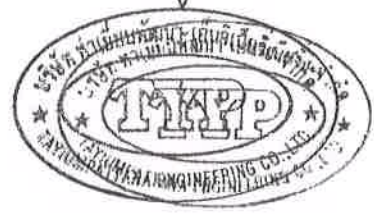

สำเนาถูกต้อง

Chiranan

นางสาวชिरณัน ตวงกระโทก
 หัวหน้าสำนักปลัดเทศบาล

สำเนาฉบับ



คำสั่ง เทศบาลตำบลหนองหัวแรต

ที่ ๕๔๕/๒๕๖๘

เรื่อง แต่งตั้ง คณะกรรมการตรวจรับพัสดุ สำหรับการซื้อวัสดุก่อสร้าง ตามโครงการเพื่อปรับสภาพแวดล้อมที่อยู่อาศัยสำหรับคนพิการ ผู้สูงอายุ ผู้ป่วยที่อยู่ในระยะกึ่งเฉียบพลัน และผู้ที่มีภาวะพึ่งพิง ประจำปี ๒๕๖๘ สำหรับ นายเชน ไทยยิ่ง โดยวิธีเฉพาะเจาะจง

ด้วย เทศบาลตำบลหนองหัวแรต มีความประสงค์จะ ซื้อวัสดุก่อสร้าง ตามโครงการเพื่อปรับสภาพแวดล้อมที่อยู่อาศัยสำหรับคนพิการ ผู้สูงอายุ ผู้ป่วยที่อยู่ในระยะกึ่งเฉียบพลัน และผู้ที่มีภาวะพึ่งพิง ประจำปี ๒๕๖๘ สำหรับนายเชน ไทยยิ่ง โดยวิธีเฉพาะเจาะจง และเพื่อให้เป็นไปตามระเบียบกระทรวงการคลังว่าด้วยการจัดซื้อจัดจ้าง และการบริหารพัสดุภาครัฐ พ.ศ. ๒๕๖๐ จึงขอแต่งตั้งรายชื่อต่อไปนี้เป็น คณะกรรมการตรวจรับพัสดุ สำหรับการซื้อวัสดุก่อสร้าง ตามโครงการเพื่อปรับสภาพแวดล้อมที่อยู่อาศัยสำหรับคนพิการ ผู้สูงอายุ ผู้ป่วยที่อยู่ในระยะกึ่งเฉียบพลัน และผู้ที่มีภาวะพึ่งพิง ประจำปี ๒๕๖๘ สำหรับนายเชน ไทยยิ่ง โดยวิธีเฉพาะเจาะจง

คณะกรรมการตรวจรับพัสดุ

๑. นางสาวอชิรญาณ์ ดวงกระโทก

ประธานกรรมการฯ

หัวหน้าสำนักปลัดเทศบาล

๒. นางสาวเกสร สิรินันท์ภัทร

กรรมการ

หัวหน้าฝ่ายอำนวยการ

๓. นางสาวอุทัยลักษณ์ แสนตลาด

กรรมการและเลขานุการ

นักจัดการงานทั่วไปปฏิบัติการ

อำนาจและหน้าที่

ทำการตรวจรับพัสดุให้เป็นไปตามเงื่อนไขของสัญญาหรือข้อตกลงนั้น

สำเนาถูกต้อง

นางสาวอชิรญาณ์ ดวงกระโทก

หัวหน้าสำนักปลัดเทศบาล

สั่ง ณ วันที่ ๑๓ เดือน สิงหาคม พ.ศ. ๒๕๖๘

.....	ปลัด
.....	รองปลัดฯ
.....	ผอ.กอง
.....	ผู้ตรวจ
.....	ผู้ร่าง
.....	ผู้พิมพ์

(นายพีระพล พุ่มพจน)

นายกเทศมนตรีตำบลหนองหัวแรต



บันทึกข้อความ

ส่วนราชการ เทศบาลตำบลหนองหัวแรต กองคลัง งานพัสดุและทะเบียนทรัพย์สิน

ที่ นม ๕๘๓๐๒/๕๐๗

วันที่ ๑๓ สิงหาคม ๒๕๖๘

เรื่อง รายงานจัดซื้อวัสดุก่อสร้าง ตามโครงการเพื่อปรับสภาพแวดล้อมที่อยู่อาศัยสำหรับคนพิการ ผู้สูงอายุ ผู้ป่วยที่อยู่ในระยะกึ่งเฉียบพลัน และผู้ที่มีภาวะพึ่งพิง ประจำปี ๒๕๖๘ สำหรับนายชน ไทยยิ่ง โดยวิธีเฉพาะเจาะจง

เรียน นายกเทศมนตรีตำบลหนองหัวแรต (ผ่านหัวหน้าเจ้าหน้าที่)

ด้วย เทศบาลตำบลหนองหัวแรต มีความประสงค์จะ ซื้อวัสดุก่อสร้าง ตามโครงการเพื่อปรับสภาพแวดล้อมที่อยู่อาศัยสำหรับคนพิการ ผู้สูงอายุ ผู้ป่วยที่อยู่ในระยะกึ่งเฉียบพลัน และผู้ที่มีภาวะพึ่งพิง ประจำปี ๒๕๖๘ สำหรับนายชน ไทยยิ่ง โดยวิธีเฉพาะเจาะจง ซึ่งมีรายละเอียด ดังต่อไปนี้

๑. เหตุผลความจำเป็นที่ต้องซื้อ

เพื่อดำเนินการจัดซื้อวัสดุก่อสร้าง ตามโครงการเพื่อปรับสภาพแวดล้อมที่อยู่อาศัยสำหรับคนพิการ ผู้สูงอายุ ผู้ป่วยที่อยู่ในระยะกึ่งเฉียบพลัน และผู้ที่มีภาวะพึ่งพิง ประจำปี ๒๕๖๘ สำหรับนายชน ไทยยิ่ง รายละเอียดตามบันทึกข้อความ งานสวัสดิการสังคม ฝ่ายอำนวยการ สำนักปลัดเทศบาล เทศบาลตำบลหนองหัวแรต ที่ นม ๕๘๓๐๑/๕๐๕ ลงวันที่ ๒๑ กรกฎาคม ๒๕๖๘

๒. รายละเอียดของพัสดุ

รายละเอียดตามเอกสารแนบ รายละเอียดคุณลักษณะเฉพาะซื้อวัสดุก่อสร้าง ตามโครงการเพื่อปรับสภาพแวดล้อมที่อยู่อาศัยสำหรับคนพิการ ผู้สูงอายุ ผู้ป่วยที่อยู่ในระยะกึ่งเฉียบพลัน และผู้ที่มีภาวะพึ่งพิง ประจำปี ๒๕๖๘ สำหรับนายชน ไทยยิ่ง ในกรณีที่มีประเด็นสอบถามเรื่องรายละเอียดคุณลักษณะเฉพาะ จากหน่วยตรวจสอบทั้งภายในและภายนอก ขอให้ผู้กำหนดรายละเอียดคุณลักษณะเฉพาะ ตามคำสั่งเทศบาลหนองหัวแรต ที่ ๕๐๓/๒๕๖๘ ลงวันที่ ๒๑ กรกฎาคม ๒๕๖๘ เป็นผู้ชี้แจงต่อหน่วยตรวจสอบ

๓. ราคาากลางของพัสดุที่จะซื้อจำนวน ๘๐,๐๐๐.๐๐ บาท (แปดหมื่นบาทถ้วน) ในกรณีที่มีประเด็นสอบถามเรื่องราคาากลางจากหน่วยตรวจสอบทั้งภายในและภายนอก ขอให้ผู้กำหนดราคาากลาง ตามคำสั่งเทศบาลหนองหัวแรต ที่ ๕๐๓/๒๕๖๘ ลงวันที่ ๒๑ กรกฎาคม ๒๕๖๘ เป็นผู้ชี้แจงต่อหน่วยงานตรวจสอบ

๔. วงเงินที่จะซื้อ

เงินอุดหนุน จำนวน ๘๐,๐๐๐.๐๐ บาท (หมื่นบาทถ้วน) งบประมาณเบิกจ่ายแทนกองทุนฟื้นฟูสมรรถภาพ จังหวัดนครราชสีมา ประจำปีงบประมาณ พ.ศ.๒๕๖๘ งบอุดหนุน เงินอุดหนุนทั่วไป เพื่อเป็นค่าใช้จ่ายในการปรับสภาพแวดล้อมที่อยู่อาศัยสำหรับคนพิการ ผู้สูงอายุ ผู้ป่วยที่อยู่ในระยะกึ่งเฉียบพลัน และผู้ที่มีภาวะพึ่งพิง ประจำปี ๒๕๖๘ สำหรับนายชน ไทยยิ่ง

๕. กำหนดเวลาที่ต้องการใช้พัสดุนั้น หรือให้งานนั้นแล้วเสร็จ

กำหนดเวลาการส่งมอบพัสดุ หรือให้งานแล้วเสร็จภายใน ๗ วัน นับถัดจากวันที่ส่งมอบพัสดุ

สำเนาถูกต้อง

นางสาวอชิรญาณ์ ดวงกระโทก

นางสาวอชิรญาณ์ ดวงกระโทก

/๖.วิธี...

๖. วิธีที่จะซื้อ และเหตุผลที่ต้องซื้อ

ดำเนินการโดยวิธีเฉพาะเจาะจงเนื่องจากการจัดซื้อจัดจ้างพัสดุที่มีการผลิต จำหน่าย ก่อสร้าง หรือให้บริการทั่วไป และมีวงเงินในการจัดซื้อจัดจ้างครั้งหนึ่งไม่เกินวงเงินตามที่กำหนดในกฎกระทรวง

๗. หลักเกณฑ์การพิจารณาคัดเลือกข้อเสนอ

การพิจารณาคัดเลือกข้อเสนอโดยใช้เกณฑ์ราคา

จึงเรียนมาเพื่อโปรดพิจารณา หากเห็นชอบขอได้โปรด

๑. อนุมัติให้ดำเนินการ ตามรายละเอียดในรายงานขอซื้อดังกล่าวข้างต้น

๒. ลงนามในคำสั่งแต่งตั้งคณะกรรมการตรวจรับพัสดุ

(นางสาวอัญชฎา ทิพเทพา)

คนงาน

ผู้ช่วยเจ้าหน้าที่

เรียน หัวหน้าฝ่ายบริหารงานคลัง

- เพื่อโปรดพิจารณา/สั่งการ



(นางสาวจุฬาพัฒน์ ปัญญารังสิมันต์)

นักวิชาการพัสดุชำนาญการ

เจ้าหน้าที่

เรียน ผู้อำนวยการกองคลัง/หัวหน้าเจ้าหน้าที่

- เพื่อโปรดพิจารณา/สั่งการ



(นางอมรรัตน์ จันทุมมี)

หัวหน้าฝ่ายบริหารงานคลัง

เรียน ปลัดเทศบาลตำบลหนองหัวแรด

- เพื่อโปรดพิจารณา/สั่งการ



(นางประกอบ พิงกระโทก)

ผู้อำนวยการกองคลัง

หัวหน้าเจ้าหน้าที่

เรียน นายกเทศมนตรีตำบลหนองหัวแรด

- เพื่อโปรดพิจารณา/สั่งการ

จำสืบเอก 

(อภิชาติ นิลพิมาย)

รองปลัดเทศบาล รักษาราชการแทน

ปลัดเทศบาลตำบลหนองหัวแรด

คำสั่งนายกเทศมนตรีตำบลหนองหัวแรด

อนุมัติ

ไม่อนุมัติ.....

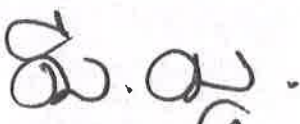

(นายพีระพล พุดตอณ)

นายกเทศมนตรีตำบลหนองหัวแรด

สำเนาถูกต้อง



นางสาวชिरญาณ์ ดวงกระโทก

หัวหน้าสำนักปลัดเทศบาล



บันทึกข้อความ

กองคลังเทศบาลตำบลหนองหัวแรด
 เลขรับ ๙๒๗ / ๒๕๖๙
 วันที่ 13 ส.ค. 2568
 เวลา 18.35 น.

ส่วนราชการ คณะกรรมการกำหนดร่างขอบเขตและกำหนดราคากลาง เทศบาลตำบลหนองหัวแรด
 ที่ พิเศษ/- วันที่ ๒๕ กรกฎาคม ๒๕๖๘

เรื่อง รายงานผลการพิจารณาและขออนุมัติความเห็นชอบกำหนดขอบเขตของงานหรือรายละเอียด
 คุณลักษณะเฉพาะ (TOR) และกำหนดราคากลางซื้อวัสดุก่อสร้าง

เรียน นายกเทศมนตรีตำบลหนองหัวแรด

เรื่องเดิม

ตามคำสั่งเทศบาลตำบลหนองหัวแรด ที่ ๕๐๓/๒๕๖๘ ลงวันที่ ๒๑กรกฎาคม ๒๕๖๘
 เรื่อง แต่งตั้งคณะกรรมการกำหนดร่างขอบเขตหรือรายละเอียดคุณลักษณะเฉพาะ (TOR) และกำหนดราคากลาง
 ในการจัดซื้อวัสดุก่อสร้าง นั้น

ข้อเท็จจริง

บัดนี้ ได้ดำเนินการพิจารณากำหนดจัดทำร่างขอบเขตงานหรือรายละเอียดคุณลักษณะเฉพาะ
 (TOR) และกำหนดราคากลางจัดซื้อวัสดุก่อสร้างแล้ว เมื่อวันที่ ๒๕ กรกฎาคม ๒๕๖๘ เพื่อใช้ในโครงการ
 ปรับสภาพแวดล้อมที่อยู่อาศัยสำหรับคนพิการ ผู้สูงอายุ ผู้ป่วยที่อยู่ในระยะกึ่งเฉียบพลันและผู้ที่มีภาวะพึ่งพิง
 ประจำปี ๒๕๖๘ สำหรับนายเชน ไทยยิ่ง บ้านเลขที่ ๕๐ หมู่ที่ ๓ ตำบลหนองหัวแรด อำเภอหนองบุญมาก
 จังหวัดนครราชสีมา เพื่อดำเนินการปรับสภาพแวดล้อมที่อยู่อาศัยฯ เป็นจำนวนเงิน ๘๐,๐๐๐.- บาท
 (แปดหมื่นบาทถ้วน) ตามรายละเอียด แนบท้ายบันทึกนี้

ระเบียบ,กฎหมาย

- พระราชบัญญัติการจัดซื้อจัดจ้างและการบริหารพัสดุภาครัฐ พ.ศ.๒๕๖๐ มาตรา ๕๖
 วรรคหนึ่ง (๒) (ข) โดยวิธีเฉพาะเจาะจง
- ระเบียบกระทรวงการคลังว่าด้วยการจัดซื้อจัดจ้างและการบริหารพัสดุภาครัฐ พ.ศ. ๒๕๖๐
 หมวด ๒ การซื้อ หรือจ้าง ส่วนที่ ๒ กระบวนการซื้อหรือจ้าง การจัดทำร่างขอบเขตของงานหรือรายละเอียด
 คุณลักษณะเฉพาะของพัสดุหรือแบบรูปรายการงานก่อสร้าง ข้อ ๒๑
- หนังสือคณะกรรมการวินิจฉัยปัญหาการจัดซื้อจัดจ้างและการบริหารพัสดุภาครัฐ ด่วนที่สุด
 ที่ กค (กวจ) ๐๔๐๕.๒/ว ๗๘ ลงวันที่ ๓๑ มกราคม ๒๕๖๕

ข้อเสนอเพื่อพิจารณา

- เพื่อให้การดำเนินงานเป็นไปด้วยความเรียบร้อย เห็นควรพิจารณาอนุมัติให้ใช้ขอบเขตของงาน
 หรือรายละเอียดคุณลักษณะเฉพาะและราคากลางของการการจัดซื้อวัสดุก่อสร้าง ตามเอกสารแนบท้ายบันทึกนี้
- หากเห็นชอบแล้ว เห็นควรแจ้งพัสดุกกลาง กองคลัง ดำเนินการตามระเบียบที่เกี่ยวข้อง ต่อไป
 จึงเรียนมาเพื่อโปรดพิจารณาอนุมัติ

จำเอก

(วิชัย จิตรคง)

นายช่างไฟฟ้าปฏิบัติงาน

:นางสาวชิรญาณม์ ดวงกระโทก)

หัวหน้าสำนักปลัดเทศบาล
 ผู้ร่างขอบเขตและกำหนดราคากลาง

/เรียนนายก...

เรียน นายกเทศมนตรีตำบลหนองหัวแรด

-เพื่อโปรดพิจารณา.....

จำสืบนอก

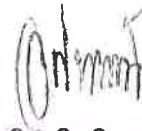

(อภิชาติ นิลพิมาย)

รองปลัดเทศบาล รักษาราชการแทน

ปลัดเทศบาลตำบลหนองหัวแรด

คำสั่งนายกเทศมนตรีตำบลหนองหัวแรด

() เห็นชอบ

() ไม่เห็นชอบ.....

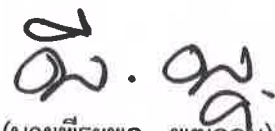

(นายพีระพล พุดตอน)

นายกเทศมนตรีตำบลหนองหัวแรด

ถ้าเนาถูกต้อง



นางสาวชิรญาณม์ ดวงกระโทก)

หัวหน้าสำนักปลัดเทศบาล

ตารางแสดงวงเงินงบประมาณที่ได้รับจัดสรรและรายละเอียดค่าใช้จ่าย
การจัดซื้อจัดจ้างที่มีใ้ใช้งานก่อสร้าง

๑. ชื่อโครงการ	ซื้อวัสดุก่อสร้างเพื่อปรับปรุงสภาพแวดล้อมที่อยู่อาศัยสำหรับคนพิการ ผู้สูงอายุ ผู้ป่วยที่อยู่ในระยะกึ่งเฉียบพลัน และผู้ที่มีภาวะพึ่งพิง ประจำปี ๒๕๖๘
๒. หน่วยงานเจ้าของโครงการ	สำนักปลัดเทศบาล เทศบาลตำบลหนองหัวแรต
๓. วงเงินงบประมาณที่ได้รับจัดสรร	๘๐,๐๐๐ บาท (แปดหมื่นบาทถ้วน)
๔. วันที่กำหนดราคากลาง (ราคาอ้างอิง) ณ วันที่	๒๕ กรกฎาคม ๒๕๖๘
	เป็นเงิน ๘๐,๐๐๐ บาท (แปดหมื่นบาทถ้วน)
	ราคา/หน่วย (ถ้ามี) - บาท
๕. แหล่งที่มาของราคากลาง (ราคาอ้างอิง)	
๕.๑	จากเจ้าหน้าที่กำหนดราคากลาง ตามคำสั่งเทศบาลตำบลหนองหัวแรต ที่ ๕๐๓/๒๕๖๘ ลงวันที่ ๒๑ กรกฎาคม ๒๕๖๘
๕.๒	
๖. รายชื่อเจ้าหน้าที่ผู้กำหนดราคากลาง (ราคาอ้างอิง) ทุกคน	
๖.๑	จำเอกวิชัย จิตรคง ตำแหน่ง นายช่างไฟฟ้าปฏิบัติงาน
๖.๒	

สำเนาถูกต้อง

นางสาวอชิรญาณ์ ดวงกระโทก)

หัวหน้าสำนักปลัดเทศบาล

รายละเอียดและคุณลักษณะเฉพาะจัดซื้อวัสดุก่อสร้าง

งานสวัสดิการสังคม ฝ่ายอำนวยการ สำนักปลัดเทศบาล เทศบาลตำบลหนองหัวแรด

๑. ความเป็นมา/เหตุผลความจำเป็น

ด้วยงานสวัสดิการสังคม ฝ่ายอำนวยการ สำนักปลัดเทศบาล เทศบาลตำบลหนองหัวแรด มีความประสงค์จะจัดซื้อวัสดุก่อสร้าง จำนวน ๕๒ รายการ เพื่อปรับสภาพแวดล้อมที่อยู่อาศัยสำหรับคนพิการ ผู้สูงอายุ ผู้ป่วยที่อยู่ในระยะกึ่งเฉียบพลันและผู้ที่มีการเวทิง ฟิง ประจำปี ๒๕๖๘ สำหรับนายเซน ไทยยิ่ง บ้านเลขที่ ๕๐ หมู่ที่ ๓ ตำบลหนองหัวแรด อำเภอหนองบุญมาก จังหวัดนครราชสีมา เพื่อดำเนินการปรับสภาพแวดล้อมที่อยู่อาศัยฯ เป็นจำนวนเงิน ๘๐,๐๐๐.- บาท (แปดหมื่นบาทถ้วน) .

๒. วัตถุประสงค์

๒.๑ เพื่อลดความเสี่ยงของอันตรายที่อาจเกิดขึ้น จากสภาพบ้านพักอาศัยที่ชำรุดหรือไม่ถูกสุขลักษณะและป้องกันความพิการซ้ำซ้อนอันเนื่องจากอุบัติเหตุ

๒.๒ เพื่อให้คนพิการ ผู้สูงอายุ ผู้ที่อยู่ในระยะที่จำเป็นต้องได้รับการฟื้นฟูสมรรถภาพ สามารถดำรงชีวิตประจำวันได้ดียิ่งขึ้น ช่วยเหลือตนเองได้ และลดภาระของญาติหรือผู้ดูแล

๓. คุณสมบัติของผู้เสนอราคา

๓.๑ มีความสามารถตามกฎหมาย

๓.๒ ไม่เป็นบุคคลล้มละลาย

๓.๓ ไม่อยู่ระหว่างเลิกกิจการ

๓.๔ ไม่เป็นบุคคลซึ่งอยู่ระหว่างถูกระงับการยื่นข้อเสนอหรือทำสัญญากับหน่วยงานของรัฐไว้ชั่วคราว เนื่องจากเป็นผู้ที่ไม่ผ่านเกณฑ์การประเมินผลการปฏิบัติงานของผู้ประกอบการ ตามระเบียบที่รัฐมนตรีว่าการกระทรวงการคลังกำหนดตามที่ประกาศเผยแพร่ในระบบเครือข่ายสารสนเทศของกรมบัญชีกลาง

๓.๕ ไม่เป็นบุคคลซึ่งถูกระงับชื่อไว้ในบัญชีรายชื่อผู้ทำงานและได้แจ้งเวียนชื่อให้เป็นผู้ทำงานของหน่วยงานของรัฐในระบบเครือข่ายสารสนเทศของกรมบัญชีกลาง ซึ่งรวมถึงนิติบุคคลที่ผู้ทำงานเป็นหุ้นส่วน ผู้จัดการ กรรมการผู้จัดการ ผู้บริหาร ผู้มีอำนาจในการดำเนินงานในกิจการของนิติบุคคลนั้นด้วย

๓.๖ มีคุณสมบัติและไม่มีลักษณะต้องห้ามตามที่คณะกรรมการนโยบายการจัดซื้อจัดจ้างและการบริหารพัสดุภาครัฐกำหนดในราชกิจจานุเบกษา

๓.๗ เป็นบุคคลธรรมดาหรือนิติบุคคลผู้มีอาชีพขายพัสดุที่จัดซื้อดังกล่าว

๓.๘ ไม่เป็นผู้มีผลประโยชน์ร่วมกันกับผู้ยื่นข้อเสนอรายอื่นที่เข้ายื่นข้อเสนอให้แก่ เทศบาลตำบลหนองหัวแรด ณ วันประกาศ โดยวิธีเฉพาะเจาะจง หรือไม่เป็นผู้กระทำการอันเป็นการขัดขวางการแข่งขันอย่างเป็นธรรมใน วิธีเฉพาะเจาะจง ครั้งนี้

๓.๙ ไม่เป็นผู้ได้รับเอกสารสิทธิ์หรือความคุ้มกัน ซึ่งอาจปฏิเสธไม่ยอมขึ้นศาลไทย เว้นแต่รัฐบาลของผู้ยื่นข้อเสนอได้มีคำสั่งให้สละเอกสารสิทธิ์และความคุ้มกันเช่นนั้น

๓.๑๐ ผู้ยื่นข้อเสนอซึ่งได้รับคัดเลือกเป็นคู่สัญญาต้องลงทะเบียนในระบบจัดซื้อจัดจ้างภาครัฐด้วยอิเล็กทรอนิกส์ (Electronic Government Procurement : e - GP) ของกรมบัญชีกลาง ตามที่คณะกรรมการ ป.ป.ช. กำหนด

สำเนาถูกต้อง



(นางสาวอชิรญาณ์ ดวงกระโทก)

หัวหน้าสำนักปลัดเทศบาล

/๔. คุณลักษณะ...

๔. คุณลักษณะเฉพาะของพัสดุ

- ตามรายละเอียดสรุปรายการประมาณการค่าก่อสร้าง แบบ ปร.๔, ปร.๕

๕. ระยะเวลาในการส่งมอบ

กำหนดส่งมอบ ๗ วัน นับถัดจากลงนามในใบสั่งซื้อ/บันทึกตกลงซื้อ โดยส่งมอบ ณ บ้านเลขที่ ๕๐ หมู่ที่ ๓ บ้านโนนสมบูรณ์ ตำบลหนองหัวแรด อำเภอหนองบุญมาก จังหวัดนครราชสีมา

๖. การตรวจรับพัสดุ

๖.๑ กรณีที่เป็นพัสดุที่ผลิตในประเทศที่ได้รับการรับรองจากอุตสาหกรรมแห่งประเทศไทย ตรวจสอบรายการพัสดุที่ได้รับการรับรองและเครื่องหมายสินค้าที่ผลิตในประเทศ (Made in Thailand) จากสภาอุตสาหกรรมแห่งประเทศไทย

๖.๒ กรณีเป็นพัสดุที่ผลิตภายในประเทศแต่ไม่ได้รับการรับรองจากสภาอุตสาหกรรมแห่งประเทศไทย ตรวจสอบจากข้อมูลที่ปรากฏบนฉลากของสินค้าที่ติดบนบรรจุภัณฑ์ของสินค้า เป็นต้น

๗. วงเงินงบประมาณ

ได้รับสนับสนุนงบประมาณจาก กองทุนฟื้นฟูสมรรถภาพจังหวัดนครราชสีมา งบประมาณที่ได้รับ ๘๐,๐๐๐.- บาท (แปดหมื่นบาทถ้วน)

๘. ราคาากลาง

เป็นเงิน ๘๐,๐๐๐ บาท (แปดหมื่นบาทถ้วน)

๙. หลักเกณฑ์ในการพิจารณาคัดเลือก

เทศบาลจะพิจารณาตัดสินโดยใช้หลักเกณฑ์ราคา โดยพิจารณาจากราคารวม

๑๐. เงื่อนไขการชำระเงิน

เทศบาลตำบลหนองหัวแรด จะดำเนินการเบิกจ่ายเงินให้แก่ผู้ขายครั้งเดียว เมื่อผู้ขายได้ส่งมอบงาน วัสดุต้อง ครบถ้วน ตรงตามที่กำหนด ตามข้อ ๔ และ ข้อ ๕ และคณะกรรมการตรวจรับพัสดุ ได้ตรวจรับงาน วัสดุต้อง ครบถ้วน เรียบร้อยแล้ว

๑๑. อัตราค่าปรับ

สงวนสิทธิ์ค่าปรับ กรณีส่งมอบเกินกำหนด โดยคิดค่าปรับเป็นรายวัน ตามที่ระเบียบกระทรวงการคลัง ว่าด้วยการจัดซื้อจัดจ้างและการบริหารพัสดุภาครัฐ พ.ศ.๒๕๖๐ กำหนด

๑๒. หน่วยงานที่รับผิดชอบ

งานสวัสดิการสังคม สำนักปลัดเทศบาล เทศบาลตำบลหนองหัวแรด อำเภอหนองบุญมาก จังหวัดนครราชสีมา

๑๓. เจ้าหน้าที่/คณะกรรมการ ผู้รับผิดชอบจัดทำรายละเอียดคุณลักษณะเฉพาะ

จำเอกวิชัย จิตรคง ตำแหน่ง นายช่างไฟฟ้าปฏิบัติงาน

จำเอก

(วิชัย จิตรคง)

นายช่างไฟฟ้าปฏิบัติงาน

สำเนาถูกต้อง

(นางสาวชิรญาณ์ ดวงกระโทก)

หัวหน้าสำนักปลัดเทศบาล

ผู้ร่างขอบเขตและกำหนดราคากลาง



คำสั่งเทศบาลตำบลหนองหัวแรต

ที่ ๕๐๓/๒๕๖๘

เรื่อง แต่งตั้งเจ้าหน้าที่กำหนดร่างขอบเขตหรือรายละเอียดคุณลักษณะเฉพาะ (TOR) และกำหนดราคากลางในการจัดซื้อวัสดุก่อสร้าง

ด้วยงานสวัสดิการสังคม ฝ่ายอำนวยการ สำนักปลัดเทศบาล เทศบาลตำบลหนองหัวแรต ได้รับการสนับสนุนงบประมาณการปรับปรุงสภาพแวดล้อมที่อยู่อาศัยสำหรับคนพิการ ผู้สูงอายุ ผู้ป่วยที่อยู่ในระยะกึ่งเฉียบพลันและผู้ที่มีภาวะพึ่งพิง ประจำปี ๒๕๖๘ เพื่ออำนวยความสะดวกและความเหมาะสมในการดำรงชีวิตสำหรับคนพิการ ผู้สูงอายุ ผู้ป่วยที่อยู่ในระยะกึ่งเฉียบพลันและผู้ที่มีภาวะพึ่งพิง ได้มีความเป็นอยู่ที่ดีขึ้น สำหรับนายเชน ไทยยิ่ง บ้านเลขที่ ๕๐ หมู่ที่ ๓ ตำบลหนองหัวแรต อำเภอหนองบุญมาก จังหวัดนครราชสีมา เป็นจำนวนเงิน ๘๐,๐๐๐.- บาท (แปดหมื่นบาทถ้วน) นั้น

เพื่อให้การดำเนินการดังกล่าวเป็นไปด้วยความเรียบร้อย ถูกต้อง เหมาะสม จึงอาศัยอำนาจตามพระราชบัญญัติการจัดซื้อจัดจ้างและการบริหารพัสดุภาครัฐ พ.ศ. ๒๕๖๐ และระเบียบกระทรวงการคลังว่าด้วยการจัดซื้อจัดจ้างและการบริหารพัสดุภาครัฐ พ.ศ. ๒๕๖๐ จึงขอแต่งตั้งคณะกรรมการกำหนดร่างขอบเขตหรือรายละเอียดคุณลักษณะเฉพาะ (TOR) และกำหนดราคากลางในการจัดซื้อวัสดุก่อสร้าง ดังนี้

๑. จำเภาวิชชัย จิตรคง นายช่างไฟฟ้าปฏิบัติงาน

มีหน้าที่ ดังนี้

๑. กำหนดวัตถุประสงค์ของการจัดซื้อจัดจ้างพัสดุ
๒. กำหนดร่างขอบเขตของงานหรือรายละเอียดคุณลักษณะเฉพาะ
๓. กำหนดหลักเกณฑ์การพิจารณาคัดเลือกข้อเสนอ
๔. กำหนดราคากลางของพัสดุ
๕. จัดทำรายงานผลการพิจารณาและความเห็นพร้อมด้วยเอกสารทั้งหมด เสนอหัวหน้า

หน่วยงานของรัฐผ่านหัวหน้าเจ้าหน้าที่เพื่อพิจารณาให้ความเห็นชอบ

ทั้งนี้ตั้งแต่บัดนี้เป็นต้นไป

สั่ง ณ วันที่ ๒๑ เดือน กรกฎาคม พ.ศ. ๒๕๖๘

สำเนาถูกต้อง

นางสาวอชิรญาณ์ ดวงกระโทก
หัวหน้าสำนักปลัดเทศบาล

(นายพีระพล พุดมทอง)

นายกเทศมนตรีตำบลหนองหัวแรต

	ปลัดเทศบาล
	รองปลัดเทศบาล
	หัวหน้าสำนักปลัดเทศบาล
	หัวหน้าฝ่ายฯ
	พิมพ์/ทาน

สรุปประมาณราคาค่าวัสดุก่อสร้าง

ส่วนราชการ เทศบาลตำบลหนองหัวแรต
 โครงการ ปรับสภาพแวดล้อมที่อยู่อาศัยสำหรับคนพิการ ผู้สูงอายุ ผู้ป่วยที่อยู่ในระยะกึ่งเฉียบพลันและผู้ที่มีภาวะพึ่งพิง ประจำปี 2568
 ปริมาณงาน ขนาดกว้าง 3.50 ม. ยาว 6.00 ม. หรือมีพื้นที่อาคารไม่น้อยกว่า 21 ตารางเมตร
 หน่วยงานออกแบบแปลนและรายการ กองช่างเทศบาลตำบลหนองหัวแรต
 สถานที่ก่อสร้าง / สถานที่ตั้งโครงการ บ้านนายเซน ไทยยั้ง เลขที่ 50 หมู่ที่ 3 ต.หนองหัวแรต อ.หนองบุญมาก จ.นครราชสีมา
 ประมาณราคาตามแบบ ปร.4 จำนวน 3 แผ่น
 ผู้ประมาณราคา จ.อ.วิชัย จิตรคง ตำแหน่ง นายช่างไฟฟ้า เมื่อวันที่ 25 เดือน กรกฎาคม พ.ศ. 2568

ลำดับ	รายการ	รวมค่างานต้นทุน (บาท)	ภาษีมูลค่าเพิ่ม	รวมค่าก่อสร้าง (บาท)	หมายเหตุ
1	งานวิศวกรรมโครงสร้าง	25,240.00	1.07	27,006.80	
2	งานสถาปัตยกรรม	44,440.00	1.07	47,550.80	
3	งานสุขภัณฑ์	3,885.00	1.07	4,156.95	
4	งานไฟฟ้า	3,950.00	1.07	4,226.50	
	รวมค่าก่อสร้างเป็นเงินทั้งสิ้น			82,941.05	
คิดเป็นเงินก่อสร้างเพียง				80,000.00	บาท
(ตัวอักษร) แปดหมื่นบาทถ้วน					

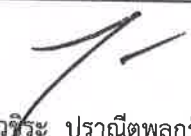
จ.อ.  ประมาณราคา ลงชื่อ  ตรวจสอบ
 (วิชัย จิตรคง) (นายวิระ ปราณีตพลกรัง)
 นายช่างไฟฟ้า ผู้อำนวยกองช่าง

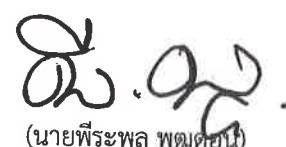
จ.ส.อ.  เห็นชอบ ลงชื่อ  อนุมัติ
 (อภิชาติ-นิลพิมาย) (นายพีระพล พุดตยไธ)
 รองปลัดเทศบาล รักษาการแทน นายกเทศมนตรีตำบลหนองหัวแรต
 ปลัดเทศบาลตำบลหนองหัวแรต

สำเนาถูกต้อง

 นางสาวอชิรญาณม์ ดวงกระโทก
 หัวหน้าสำนักปลัดเทศบาล

ส่วนราชการ เทศบาลตำบลหนองหัวแรต

โครงการ ปรับสภาพแวดล้อมที่อยู่อาศัยสำหรับคนพิการ ผู้สูงอายุ ผู้ป่วยที่อยู่ในระยะกึ่งเฉียบพลันและผู้ที่มีภาวะพึ่งพิง ประจำปี 2568

ปริมาณงาน ขนาดกว้าง 3.50 ม. ยาว 6.00 ม. หรือมีพื้นที่อาคารไม่น้อยกว่า 21 ตารางเมตร

หน่วยงานออกแบบแปลนและรายการ กองช่างเทศบาลตำบลหนองหัวแรต

สถานที่ก่อสร้าง / สถานที่ตั้งโครงการ บ้านนายเซน ไทยยิ่ง เลขที่ 50 หมู่ที่ 3 ต.หนองหัวแรต อ.หนองบุญมาก จ.นครราชสีมา

ผู้ประมาณราคา จ.อ.วิชัย จิตรคง ตำแหน่ง นายช่างไฟฟ้า เมื่อวันที่ 25 เดือน กรกฎาคม พ.ศ. 2568

ที่	รายการ	จำนวน	หน่วย	ค่าวัสดุ		ค่าแรงงาน		ค่าวัสดุ+ค่าแรงงาน	หมายเหตุ
				หน่วยละ	จำนวนเงิน	หน่วยละ	จำนวนเงิน		
1	งานวิศวกรรมโครงสร้าง								
1.1	เสาคอนกรีตเหล็กโผล่ 4x4" ยาว 3.5 ม.	6	ต้น	650	3,900			3,900.00	
	ทรายหยาบ	3	ลบ.ม.	550	1,650			1,650.00	
	หิน 3/4	4	ลบ.ม.	550	2,200			2,200.00	
	ปูนปอร์ตแลนด์	10	ถุง	170	1,700			1,700.00	
1.2	งานเหล็กเสริม								
	RB 6 mm. (ปลอกคาน 10x15 ซม.)	100	อัน	6	600			600.00	
	RB 9 mm.	12	เส้น	140	1,680			1,680.00	
	Wire mesh 0.25x0.25 ม.หนา 2.8 มม.	21	ตร.ม.	15	315		-	315.00	
	ลวดผูกเหล็กเบอร์ 18	2	กก.	60	120			120.00	
	แผ่นเพลท 0.10x0.10 ม.หนา 6 มม.	6	แผ่น	80	480		-	480.00	
1.3	งานเหล็กโครงหลังคา								
	จันทันเหล็กกล่อง 75x38x1.8 mm.	8	ท่อน	450	3,600		-	3,600.00	
	ตั้งเหล็กกล่อง 100x50x1.8 mm.	1	ท่อน	670	670		-	670.00	
	อะเสเหล็กกล่อง 100x50x1.8 mm.	4	ท่อน	670	2,680		-	2,680.00	
	อกไก่เหล็กกล่อง 100x50x1.8 mm.	2	ท่อน	670	1,340		-	1,340.00	
	แปเหล็กกล่อง 50x25x1.2 mm.	9	ท่อน	230	2,070		-	2,070.00	
	โครงคร่าวเหล็กกล่อง 50x25x1.2 mm.	2	ท่อน	230	460		-	460.00	
1.40	อื่นๆ								
	ท่อพีวีซี 3 นิ้ว	1	ท่อน	410	410			410.00	
	ท่อพีวีซี 2 นิ้ว	1	ท่อน	190	190			190.00	
	ข้องอ 90 พีวีซี 3 นิ้ว	1	อัน	60	60			60.00	
	ข้องอ 90 พีวีซี 2 นิ้ว	1	อัน	35	35			35.00	
	วงบ่อซีเมนต์	3	วง	180	540			540.00	
	ฝาบ่อซีเมนต์	1	ฝา	180	180			180.00	
	ลวดเชื่อม	2	กล่อง	180	360			360.00	
	รวมงานวิศวกรรมโครงสร้าง							25,240.00	

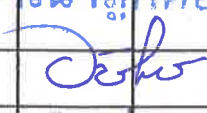
สำเนาถูกต้อง

 นางสาวชัชฌาณ ดวงกระโทก
 หัวหน้าสำนักงานสถิติเทศบาล

ส่วนราชการ เทศบาลตำบลหนองหัวแรต

โครงการ ปรับสภาพแวดล้อมที่อยู่อาศัยสำหรับคนพิการ ผู้สูงอายุ ผู้ป่วยที่อยู่ในระยะกึ่งเฉียบพลันและผู้ที่มีภาวะพึ่งพิง ประจำปี 2568

ปริมาณงาน ขนาดกว้าง 3.50 ม. ยาว 6.00 ม. หรือมีพื้นที่อาคารไม่น้อยกว่า 21 ตารางเมตร

หน่วยงานออกแบบแปลนและรายการ กองช่างเทศบาลตำบลหนองหัวแรต

สถานที่ก่อสร้าง / สถานที่ตั้งโครงการ บ้านนายชน ไทยยิ่ง เลขที่ 50 หมู่ที่ 3 ต.หนองหัวแรต อ.หนองบุญมาก จ.นครราชสีมา

ผู้ประมาณราคา จ.อ.วิชัย จิตรคง ตำแหน่ง นายช่างไฟฟ้า เมื่อวันที่ 25 เดือน กรกฎาคม พ.ศ. 2568

ที่	รายการ	จำนวน	หน่วย	ค่าวัสดุ		ค่าแรงงาน		ค่าวัสดุ+ค่าแรงงาน	หมายเหตุ
				หน่วยละ	จำนวนเงิน	หน่วยละ	จำนวนเงิน		
2	งานสถาปัตยกรรม								
2.1	งานหลังคา								
	หลังคา metal sheet 0.30 มม.ยาว 8 ม.	7	แผ่น	840	5,880			5,880.00	
	หลังคา metal sheet 0.30 มม.ยาว 2 ม.	7	แผ่น	210	1,470			1,470.00	
	ครอบข้าง 0.30 มม.ยาว 8 ม.	2	แผ่น	840	1,680			1,680.00	
	ครอบข้าง 0.30 มม.ยาว 2 ม.	2	แผ่น	210	420			420.00	
	สกรูยึดหลังคาเมทัลชีท 2 นิ้ว	200	ตัว	3	600			600.00	
	เชิงชายไม้สำเร็จรูป 1.6x20x300 ซม.	11	แผ่น	250	2,750			2,750.00	
	สกรูปลายสว่านมีปีก 1.5 นิ้ว	150	ตัว	2	300			300.00	
	เหล็กแป๊ปกลม กัลวาไนซ์ 1 นิ้ว 1.5 มม.	2	ท่อน	300	600			600.00	
2.2	งานผนังและฝ้า								
	อิฐบล็อก	780	ก้อน	7	5,460			5,460.00	
	ปูนก่อ ฉาบทั่วไป	22	ถุง	140	3,080			3,080.00	
	ปูนฉาบสำเร็จรูป	40	ถุง	130	5,200			5,200.00	
	ทรายหยาบ	3	ลบ.ม.	550	1,650			1,650.00	
	ไม้ฝ้า ขนาด 0.8x15x300 ซม.	12	แผ่น	90	1,080			1,080.00	
2.3	งานประตู่ - หน้าต่าง								
	ประตูภายนอกพร้อมวงกบ 0.80x2.00 ม.	2	ชุด	2,600	5,200			5,200.00	
	ประตูห้องน้ำพร้อมวงกบ 0.80x1.80 ม.	1	ชุด	1,500	1,500			1,500.00	
	หน้าต่างบานเลื่อนอลูมิเนียม 1.00x1.00 ม.	3	ชุด	1,420	4,260			4,260.00	
2.4	งานสี								
	สีรองพื้นปูนใหม่ 9 ลิตร	1	แกลลอน	1,630	1,630			1,630.00	
	สีน้ำอะครีลิค 9 ลิตร	1	แกลลอน	1,680	1,680			1,680.00	
	รวมงานสถาปัตยกรรม							44,440.00	

สำเนาถูกต้อง

วิชัย

นางสาวอชิรญาณี ดวงระโท

หัวหน้าสำนักงานปลัดเทศบาล

ส่วนราชการ เทศบาลตำบลหนองหัวแรด

โครงการ ปรับสภาพแวดล้อมที่อยู่อาศัยสำหรับคนพิการ ผู้สูงอายุ ผู้ป่วยที่อยู่ในระยะกึ่งเฉียบพลันและผู้ที่มีภาวะพึ่งพิง ประจำปี 2568

ปริมาณงาน ขนาดกว้าง 3.50 ม. ยาว 6.00 ม. หรือมีพื้นที่อาคารไม่น้อยกว่า 21 ตารางเมตร

หน่วยงานออกแบบแปลนและรายการ กองช่างเทศบาลตำบลหนองหัวแรด

สถานที่ก่อสร้าง / สถานที่ตั้งโครงการ บ้านนายเชน ไทยยิ่ง เลขที่ 50 หมู่ที่ 3 ต.หนองหัวแรด อ.หนองบุญมาก จ.นครราชสีมา

ผู้ประมาณราคา จ.อ.วิชัย จิตรคง ตำแหน่ง นายช่างไฟฟ้า เมื่อวันที่ 25 เดือน กรกฎาคม พ.ศ. 2568

ที่	รายการ	จำนวน	หน่วย	ค่าวัสดุ		ค่าแรงงาน		ค่าวัสดุ+ค่าแรงงาน	หมายเหตุ
				หน่วยละ	จำนวนเงิน	หน่วยละ	จำนวนเงิน		
3	งานสุขภัณฑ์								
	ฝักบัวอาบน้ำชนิดสายอ่อน	1	ชุด	270	270			270.00	
	สายฉีดชำระ	1	ชุด	260	260			260.00	
	ราวแขวนผ้า	1	ชุด	260	260			260.00	
	ตะแกรงระบายน้ำทิ้งขนาด ๘ 2"	1	ชุด	105	105			105.00	
	ก๊อกน้ำ	1	ชุด	125	125			125.00	
	โถส้วมชักโครกชนิดนั่งราบ(ตักราด)	1	ชุด	1,365	1,365			1,365.00	
	ราวพยุงกันลื่นแอสตันเลส	1	ชุด	1,500	1,500			1,500.00	
	รวมงานสุขภัณฑ์							3,885.00	
4	งานไฟฟ้า								
	ตู้คอนซูเมอร์ 2 ช่อง	1	ตู้	720	720			720.00	
	โคมไฟ Led 18 W. พร้อมราง	3	ชุด	260	780			780.00	
	สายไฟ Vaf 2x2.5 มม.	30	ม.	30	900			900.00	
	สายไฟ Vaf 2x1.5 มม.	40	ม.	20	800			800.00	
	ปลั๊กไฟพร้อมอุปกรณ์	2	ชุด	165	330			330.00	
	สวิตซ์ไฟพร้อมอุปกรณ์	3	ชุด	140	420			420.00	
	รวมงานไฟฟ้า							3,950.00	

หมายเหตุ : สืบราคาจากท้องตลาด วันที่ 23 กรกฎาคม 2568

สำเนาถูกต้อง



นางสาวชิรญาณ์ ดวงกระโทก

หัวหน้าสำนักปลัดเทศบาล



เทศบาลตำบลหนองหัวแรต,
กรมส่งเสริมการปกครองท้องถิ่น
กระทรวงมหาดไทย

โครงการ ปรับสภาพแวดล้อมที่อยู่อาศัยสำหรับคนพิการ
ผู้สูงอายุ ผู้ป่วยที่อยู่ในระยะกึ่งเฉียบพลัน
และผู้ที่มีภาวะพึ่งพิง ประจำปี 2568

สำเนาถูกต้อง

นางสาวอชิรญาณ์ ดวงกระโศก
หัวหน้าสำนักปลัดเทศบาล

นายเชน ไทยยิ่ง

บ้านโนนสนมบูรณ์ หมู่ที่ 3 ต.หนองหัวแรต อ.หนองบุญมาก จ.นครราชสีมา



เทศบาลตำบลหนองหัวแรด,
กรมส่งเสริมการปกครองท้องถิ่น
กระทรวงมหาดไทย

โครงการ
ปรับปรุงและก่อสร้างศูนย์ส่งเสริมการศึกษา
ผู้สูงอายุ ผู้พิการและผู้ด้อยโอกาสในชุมชน
และศูนย์ส่งเสริมสุขภาพ ประจำปี 2568

สถานที่ดำเนินงาน
บ้านในชุมชน หมู่ที่ 3 ตำบลหนองหัวแรด
ตำบลหนองแวง อำเภอวังหินสุวรรณภูมิ

สำรวจ/เขียนแบบ
จ.อ.วิชัย จิตพร
ตำแหน่ง นายช่างไฟฟ้า

วิศวกรโยธา

ตรวจสอบ
นายวิชาญ ปราณพิพลากร
ตำแหน่ง ผู้อำนวยการกองช่าง

เห็นชอบโครงการ
จ.ส.ช.ชัยวิชาติ นิลพิงา
ตำแหน่ง รองปลัดเทศบาล รักษาการนายกเทศมนตรี
นายกเทศมนตรีตำบลหนองหัวแรด

อนุมัติโครงการ
นายสันนการ สอดส่องเงิน
ตำแหน่ง นายกเทศมนตรีตำบลหนองหัวแรด

แบบเลขที่

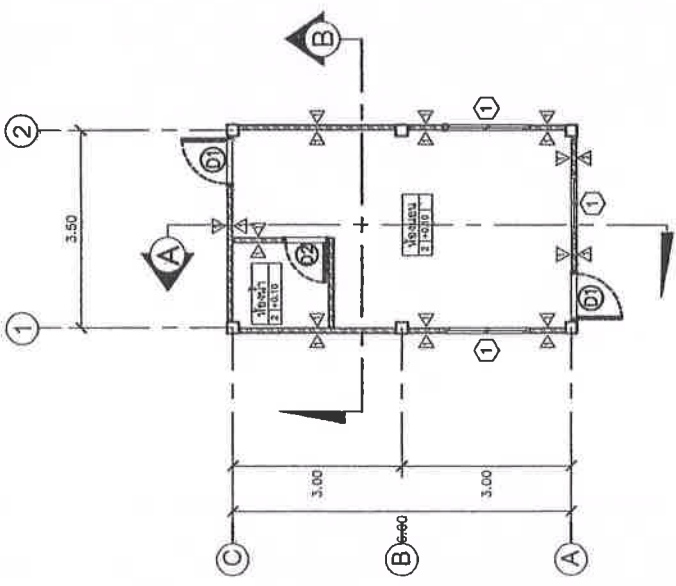
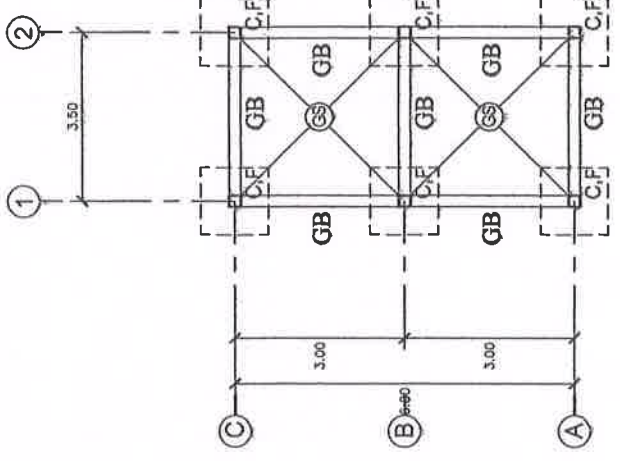

แปลนฐานราก คานคอดิน
SCALE 1:100



แปลนพื้น
SCALE 1:100

สำเนาถูกต้อง

(Signature)

(นางสาวจริญญาณ์ ดวงกระโทก)
หัวหน้าสำนักปลัดเทศบาล



เทศบาลตำบลหนองหัวแรต
กรมส่งเสริมการปกครองท้องถิ่น
กระทรวงมหาดไทย

โครงการ

ปริมาณงานก่อสร้างอาคารที่พักอาศัย
ผู้ใช้งาน ผู้บวชอยู่ในพระอารามหลวง
และผู้ที่มิใช่พระสงฆ์ 2568

สถานที่ดำเนินงาน

บ้านหนองเขื่อน หมู่ที่ 3 ตำบลหนองโพธิ์
อำเภอหนองหญ้าขาว จังหวัดน่าน

สำรวจ/เขียนแบบ
จ.อภิชัย จิตตวง
ตำแหน่ง นายช่างไฟฟ้า

วิศวกรรมโยธา

ตรวจสอบ
นายวิชาญ ประณีตาพฤกษ์
ตำแหน่ง ผู้อำนวยการกอง
เห็นชอบ/โครงการ

นายวิชาญ ประณีตาพฤกษ์
ตำแหน่ง รองนายกเทศมนตรีตำบลหนองหัวแรต
นายกเทศมนตรีตำบลหนองหัวแรต

อนุมัติโครงการ

นายวิชาญ ประณีตาพฤกษ์
ตำแหน่ง นายกเทศมนตรีตำบลหนองหัวแรต

แบบเลขที่

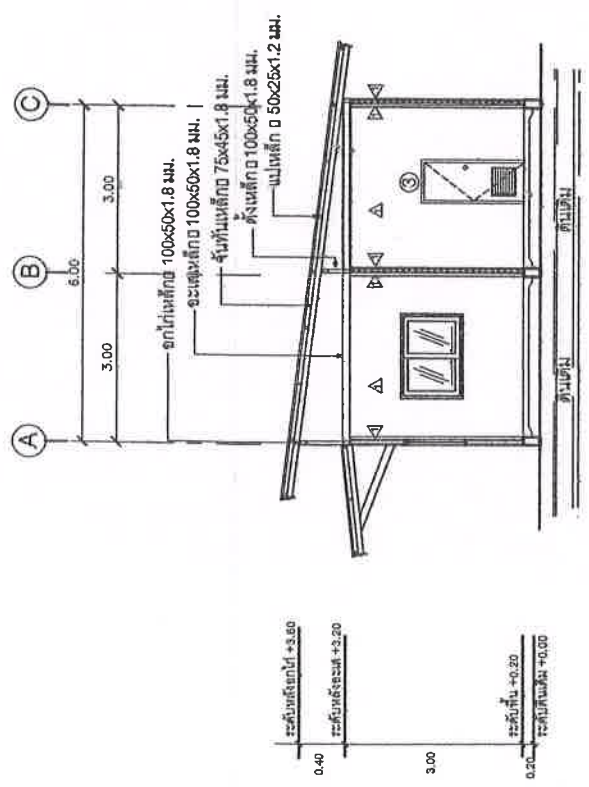

รูปตัด A-A

SCALE 1:100

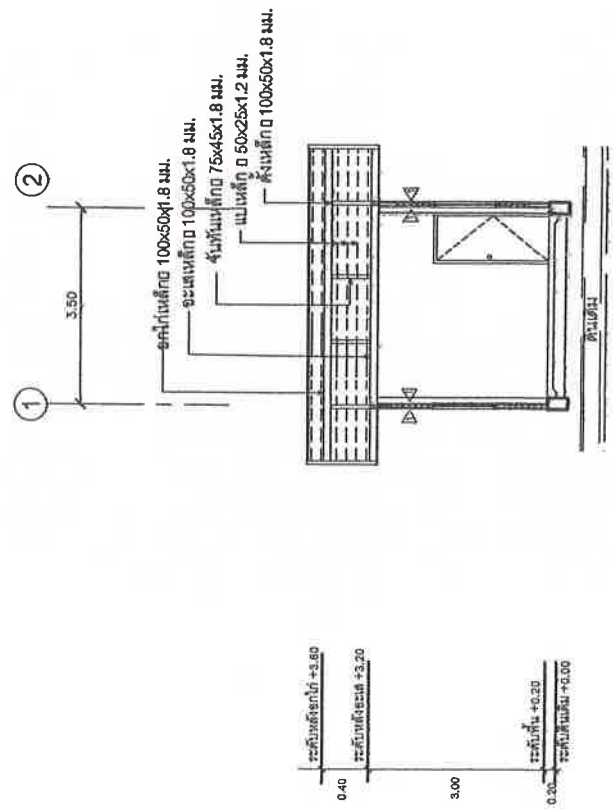

รูปตัด B-B

SCALE 1:100

อำนาจถูกต้อง
(Signature)
นางสาวอชิรญาณ์ ดวงกระชาก
หัวหน้าสำนักปลัดเทศบาล



เทศบาลตำบลหนองหัวแรช
กรมส่งเสริมการปกครองท้องถิ่น
กระทรวงมหาดไทย

โครงการ

ปรับปรุงอาคารศูนย์ผู้สูงอายุตำบลโคกขี้เหล็ก
ผู้ใช้งาน ผู้มีอายุ 60 ปีขึ้นไป มีเงินเดือน
และมีผู้มีภาระพึ่งพิง ประจำปี 2568

สถานที่ดำเนินงาน

บ้านเนินสนมุนี หมู่ที่ 3 ตำบลหนองหัวแรช
ตำบลหนองขุมหมาก จังหวัดนครราชสีมา

สำรวจ/เขียนแบบ

จ.อ.วิชัย จิตทอง
ตำแหน่ง นายช่างไฟฟ้า

วิศวกรโยธา

ตรวจข้อสอบ

นายธีระ ปราณพิพท
ตำแหน่ง ผู้อำนวยการกอง

เห็นชอบโครงการ

จ.อ.เจษฎา นิลดี
ตำแหน่ง รองปลัดเทศบาล รักษาการ
ปลัดเทศบาลตำบลหนองหัวแรช

อนุมัติโครงการ

นายวัฒนาร ฝอยสุ
ตำแหน่ง นายกเทศมนตรีตำบลหนองหัวแรช

แบบเลขที่

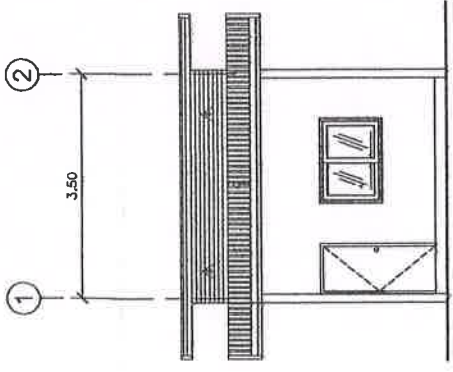

รูปด้าน 1
SCALE 1:100

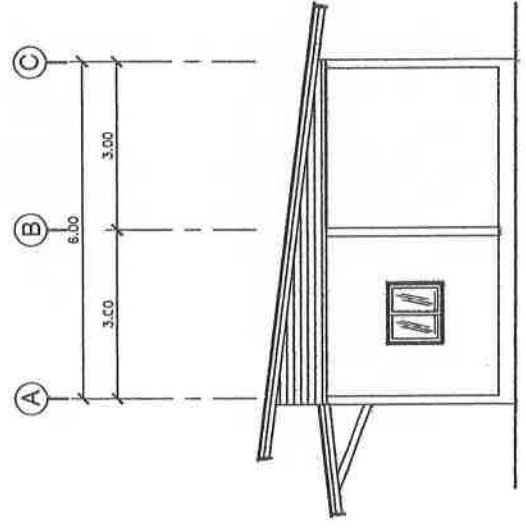

รูปด้าน 2
SCALE 1:100

สำเนาถูกต้อง

นางสาวอริญญา ดวงกระโทก
หัวหน้าสำนักปลัดเทศบาล



เทศบาลตำบลหนองหัวแร
กรมส่งเสริมการปกครองท้องถิ่น
กระทรวงมหาดไทย

โครงการ

ปรับปรุงและก่อสร้างสิ่งปลูกสร้างที่หน้าบ้านโรงเรียน
ผู้สูงอายุ ผู้ป่วยติดเตียงและผู้พิการ
และผู้ที่มีภาวะพึ่งพิง ประจำปี 2568

สถานที่ดำเนินงาน

บ้านโพนเสม็ด หมู่ที่ 3 ตำบลหนองหอย
อำเภอหนองบุญมาก จังหวัดนครราชสีมา

สำรวจ/เขียนแบบ

จ.อ.วิชัย จิตตรอง
ตำแหน่ง นายช่างไฟฟ้า

วิศวกรโยธา

ตรวจตอบ

นายวิระ ปรานีเทพ
ตำแหน่ง ผู้อำนวยการ

เห็นชอบโครงการ

จ.อ.อภิชัย นิลย์
ตำแหน่ง รองปลัดเทศบาล ทรัพยากร
ปลัดเทศบาลตำบลหนองหัว

อนุมัติโครงการ

นายวัฒนากร สอดส่อง
ตำแหน่ง นายกเทศมนตรีตำบลหนองหัว

แบบเลขที่

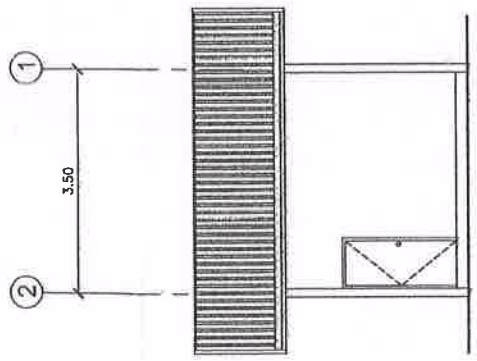

รูปด้าน 3
SCALE 1:100

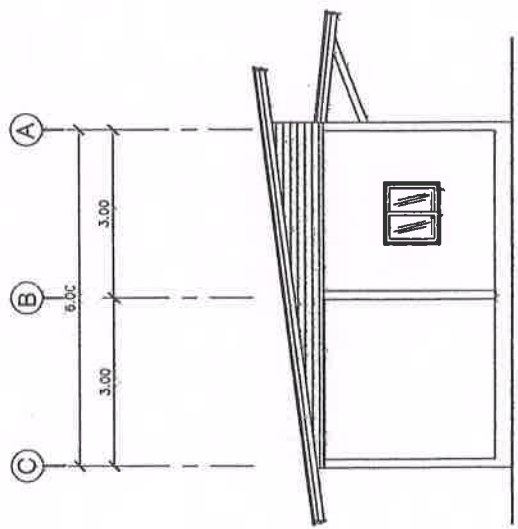

รูปด้าน 4
SCALE 1:100

สำเนาถูกต้อง

(Signature)

(นางสาวอชิรญาณ์ ดวงกระโทก)
หัวหน้าสำนักปลัดเทศบาล



เขตภาคตะวันออกเฉียงเหนือ
กรมส่งเสริมการปกครองท้องถิ่น
กระทรวงมหาดไทย

โครงการ

ปรับปรุงอาคารเรียนที่ชำรุดทรุดโทรม
ผู้ลงทุน ผู้บังคับบัญชาและเจ้าหน้าที่
และผู้ที่มีการอ้างอิง ปีระจ.ปี 2568

สถานที่ดำเนินงาน

บ้านใหม่พัฒนา หมู่ที่ 3 ตำบลหนองบัวแดง
อำเภอหนองบัวแดง จังหวัดนครราชสีมา

สำรวจ/เขียนแบบ

จ.อ.วิศิษฐ์ จิตตรง
ตำแหน่ง นายช่างไฟฟ้า

วิศวกรรมโยธา

ตรวจออกแบบ

นายสุวิระ ปราณีตพ
ตำแหน่ง ผู้อำนวยการ

เห็นชอบโครงการ

จ.ล.สุวิภาชาติ นิล
ตำแหน่ง รองปลัดเทศบาลนครราชสีมา
ปลัดเทศบาลตำบลหนองบัว

อนุมัติโครงการ

นายวิวัฒน์กร ผอ.ศส
ตำแหน่ง นายอำนวยการส่วนงาน

แบบเลขที่

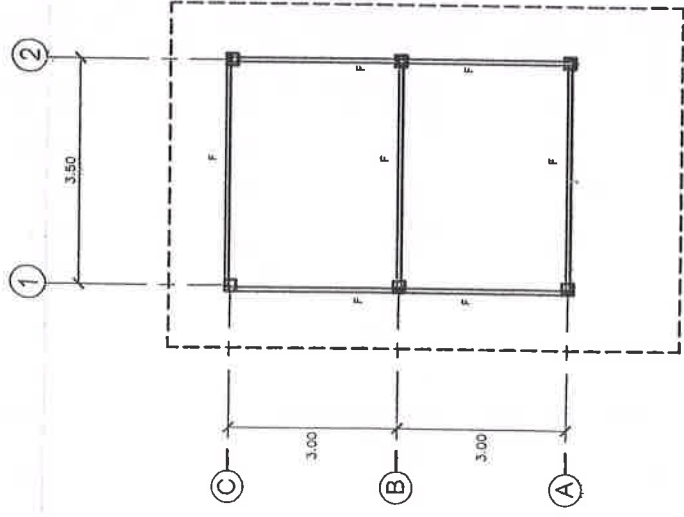
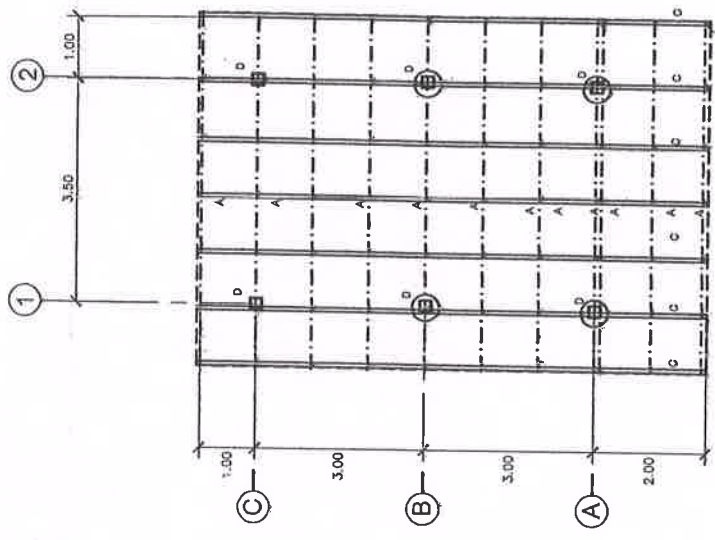

สำเนาถูกต้อง

(Signature)

(นางสาวชิริฎาญ์ ดวงกระวีไพโร
หัวหน้าสำนักปลัดเทศบาลฯ

แปลนโครงสร้างหลังคา

SCALE 1:100

แปลนคานหลังคา

SCALE 1:100

รายการประกอบแบบโครงสร้างเหล็ก	
A	แปเหล็ก □ 50x25x1.2 มม.
B	อกไข่เหล็ก 100x50x1.8 มม.
C	จันทันเหล็ก 75x45x1.8 มม.
D	ดิ่งเหล็ก 100x50x1.8 มม.
F	ฉะดเหล็ก 100x50x1.8 มม.



บันทึกข้อความ

ส่วนราชการ.....งานสวัสดิการสังคม ฝ่ายอำนวยการ สำนักปลัดเทศบาล เทศบาลตำบลหนองหัวแรด.....

ที่ นม ๕๘๓๐๑/๕๐๕.....วันที่ ๒๑ กรกฎาคม ๒๕๖๘.....

เรื่อง ขออนุมัติดำเนินการจัดซื้อวัสดุก่อสร้างโครงการปรับสภาพแวดล้อมที่อยู่อาศัยสำหรับคนพิการ ผู้สูงอายุ ผู้ป่วยที่อยู่ในระยะกึ่งเฉียบพลันและผู้ที่มีภาวะพึ่งพิง ประจำปี ๒๕๖๘

เรียน นายกเทศมนตรีตำบลหนองหัวแรด

เรื่องเดิม

ตามที่กองทุนฟื้นฟูสมรรถภาพ จังหวัดนครราชสีมา ได้สนับสนุนงบประมาณในการปรับสภาพแวดล้อมที่อยู่อาศัยสำหรับคนพิการ ผู้สูงอายุ ผู้ป่วยที่อยู่ในระยะกึ่งเฉียบพลันและผู้ที่มีภาวะพึ่งพิง ประจำปี ๒๕๖๘ สำหรับนายเชน ไทยยิ่ง บ้านเลขที่ ๕๐ หมู่ที่ ๓ ตำบลหนองหัวแรด อำเภอหนองบุญมาก จังหวัดนครราชสีมา เพื่อดำเนินการปรับสภาพแวดล้อมที่อยู่อาศัยฯ เป็นจำนวนเงิน ๘๐,๐๐๐ บาท (แปดหมื่นบาทถ้วน)

ข้อเท็จจริง

งานสวัสดิการสังคม ฝ่ายอำนวยการ สำนักปลัดเทศบาล เทศบาลตำบลหนองหัวแรด มีความประสงค์ขออนุมัติดำเนินการจัดซื้อวัสดุก่อสร้างโครงการปรับสภาพแวดล้อมที่อยู่อาศัยสำหรับคนพิการ ผู้สูงอายุ ผู้ป่วยที่อยู่ในระยะกึ่งเฉียบพลันและผู้ที่มีภาวะพึ่งพิง ประจำปี ๒๕๖๘ สำหรับนายเชน ไทยยิ่ง บ้านเลขที่ ๕๐ หมู่ที่ ๓ ตำบลหนองหัวแรด อำเภอหนองบุญมาก จังหวัดนครราชสีมา เพื่อดำเนินการปรับสภาพแวดล้อมที่อยู่อาศัยฯ และความเหมาะสมในการดำรงชีวิตสำหรับคนพิการ ผู้สูงอายุ ผู้ป่วยที่อยู่ในระยะกึ่งเฉียบพลันและผู้ที่มีภาวะพึ่งพิง ได้มีความเป็นอยู่ที่ดีขึ้น รายละเอียดดังนี้

ลำดับที่	รายการ/คุณลักษณะพื้นฐาน	จำนวน	หน่วย
๑	เสาคอนกรีตเหล็กโผล่ ๔x๔" ยาว ๓.๕ เมตร	๖	ต้น
๒	ทรายหยาบ	๖	ลบ.ม.
๓	หิน ๓/๔	๔	ลบ.ม.
๔	ปูนปอร์ตแลนด์	๑๐	ถุง
๕	RB ๖ มม. (ปลอกคาน ๑๐x๑๕ ซม.)	๑๐๐	อัน
๖	RB ๙ มม.	๑๒	เส้น
๗	Wire mesh ๐.๒๕x๐.๒๕ ม. ทหนา ๒.๘ มม.	๒๑	ตร.ม.
๘	ลวดผูกเหล็กเบอร์ ๑๘	๒	กก.
๙	แผ่นเหล็ก ๐.๑๐x๐.๑๐ ม. ทหนา ๖ มม.	๖	แผ่น
๑๐	จันทันเหล็กกล่อง ๗๕x๓๘x๑.๘ มม.	๘	ท่อน
๑๑	ดิ่งเหล็กกล่อง ๑๐๐x๕๐x๑.๘ มม.	๑	ท่อน
๑๒	อะเสเหล็กกล่อง ๑๐๐x๕๐x๑.๘ มม.	๔	ท่อน
๑๓	อกไก่เหล็กกล่อง ๑๐๐x๕๐x๑.๘ มม.	๒	ท่อน
๑๔	แปเหล็กกล่อง ๕๐x๒๕x๑.๒ มม.	๙	ท่อน
๑๕	โครงคร่าวเหล็กกล่อง ๕๐x๒๕x๑.๒ มม.	๒	ท่อน
๑๖	ท่อพีวีซี ๓ นิ้ว	๑	ท่อน

สำเนาออกต้อง
(Signature)

(นางสาวอชิรญาณ์ ดวงกระโทก)
หัวหน้าสำนักปลัดเทศบาล

/ลำดับที่...

ลำดับที่	รายการ/คุณลักษณะพื้นฐาน	จำนวน	หน่วย
๑๗	ท่อพีวีซี ๒ นิ้ว	๑	ท่อน
๑๘	ข้องอ ๙๐ พีวีซี ๓ นิ้ว	๑	อัน
๑๙	ข้องอ ๙๐ พีวีซี ๒ นิ้ว	๑	อัน
๒๐	วงบ่อซีเมนต์	๓	วง
๒๑	ฝาบ่อซีเมนต์	๑	ฝา
๒๒	ลวดเชื่อม	๒	กล่อง
๒๓	หลังคา metal sheet ๐.๓๐ มม. ยาว ๘ ม.	๗	แผ่น
๒๔	หลังคา metal sheet ๐.๓๐ มม. ยาว ๒ ม.	๗	แผ่น
๒๕	ครอบข้าง ๐.๓๐ มม. ยาว ๘ ม.	๒	แผ่น
๒๖	ครอบข้าง ๐.๓๐ มม. ยาว ๒ ม.	๒	แผ่น
๒๗	สกรูยึดหลังคาเมทัลชีท ๒ นิ้ว	๒๐๐	ตัว
๒๘	เชิงชายไม้สำเร็จรูป ๑.๖x๒๐x๓๐๐ ซม.	๑๑	แผ่น
๒๙	สกรูปลายสว่านมีปีก ๑.๕ นิ้ว	๑๕๐	ตัว
๓๐	เหล็กแป๊ปกลม กัลป์วาไนซ์ ๑ นิ้ว ๑.๕ มม.	๒	ท่อน
๓๑	อิฐบล็อกจาก	๗๘๐	ก้อน
๓๒	ปูนก่อฉาบทั่วไป	๒๒	ถุง
๓๓	ปูนฉาบสำเร็จรูป	๔๐	ถุง
๓๔	ไม้ฝา ขนาด ๐.๘x๑๕x๓๐๐ ซม.	๑๒	แผ่น
๓๕	ประตูภายนอกพร้อมวงกบ ๐.๘๐x๒.๐๐ ม.	๒	ชุด
๓๖	ประตูห้องน้ำพร้อมวงกบ ๐.๘๐x๑.๘๐ ม.	๑	ชุด
๓๗	หน้าต่างบานเลื่อนอลูมิเนียม ๑.๐๐x๑.๐๐ ม.	๓	ชุด
๓๘	สีรองพื้นปูนใหม่ ๙ ลิตร	๑	แกลลอน
๓๙	สีน้ำอะครีลิค ๙ ลิตร	๑	แกลลอน
๔๐	ฝักบัวอาบน้ำชนิดสายอ่อน	๑	ชุด
๔๑	สายฉีดชำระ	๑	ชุด
๔๒	ราวแขวนผ้า	๑	ชุด
๔๓	ตะแกรงระบายน้ำทิ้งขนาด Ø ๒"	๑	ชุด
๔๔	ก๊อกน้ำ	๑	ชุด
๔๕	โถส้วมชักโครกชนิดนั่งราบ (ตัดราด)	๑	ชุด
๔๖	ราวพุงกันลื่นแอสตันเลส	๑	ชุด
๔๗	ตู้คอนซูเมอร์ ๒ ช่อง	๑	ตู้
๔๘	โคมไฟ Led ๑๘ วัตต์ พร้อมราง	๓	ชุด
๔๙	สายไฟ Vaf ๒x๒.๕ มม.	๓๐	เมตร
๕๐	สายไฟ Vaf ๒x๑.๕ มม.	๔๐	เมตร
๕๑	ปลั๊กไฟพร้อมอุปกรณ์	๒	ชุด
๕๒	สวิตช์ไฟพร้อมอุปกรณ์	๓	ชุด

สำเนาถูกต้อง

(นางสาวอชิรญาณ์ ดวงระโทก)

หัวหน้าสำนักปลัดเทศบาล

/ระเบียบ...

ระเบียบ/กฎหมาย

๑. พระราชบัญญัติการจัดซื้อจัดจ้างและการบริหารพัสดุภาครัฐ พ.ศ. ๒๕๖๐ มาตรา ๕๖ วรรคหนึ่ง (๒) (ข) โดยวิธีเฉพาะเจาะจง
๒. กฎกระทรวงกำหนดวงเงินการจัดซื้อจัดจ้างพัสดุโดยวิธีเฉพาะเจาะจง วงเงินการจัดซื้อจัดจ้างที่ไม่ทำข้อตกลงเป็นหนังสือ และวงเงินการจัดซื้อจัดจ้างในการแต่งตั้งผู้ตรวจรับพัสดุ พ.ศ. ๒๕๖๐
๓. ระเบียบกระทรวงการคลังว่าด้วยการจัดซื้อจัดจ้างและบริหารพัสดุภาครัฐ พ.ศ.๒๕๖๐ ข้อ ๙ วรรคหนึ่ง
๔. ราคาวัสดุอ้างอิงราคาจากท้องตลาด

ข้อพิจารณา/เสนอแนะ

เพื่อให้การดำเนินการดังกล่าวเป็นไปด้วยความเรียบร้อยและถูกต้องตามพระราชบัญญัติการจัดซื้อจัดจ้างและบริหารพัสดุภาครัฐ พ.ศ. ๒๕๖๐ และระเบียบกระทรวงการคลังว่าด้วยการจัดซื้อจัดจ้างและบริหารพัสดุภาครัฐ พ.ศ. ๒๕๖๐ เห็นควรอนุมัติให้ดำเนินการจัดซื้อวัสดุก่อสร้างดังกล่าวโดยวิธีเฉพาะเจาะจง และแต่งตั้งคณะกรรมการดังนี้

๑. ผู้กำหนดร่างขอบเขตหรือรายละเอียดคุณลักษณะเฉพาะ (TOR) และกำหนดราคากลาง
 - ๑.๑ จำเอกวิชัย จิตรคง นายช่างไฟฟ้าปฏิบัติงาน
๒. กรรมการตรวจรับพัสดุ
 - ๒.๑ นางสาวอชิรญาณ์ ดวงกระโทก หัวหน้าสำนักปลัดเทศบาล ประธานกรรมการ
 - ๒.๒ นางสาวเกสรฯ สิรินันท์ภัทร หัวหน้าฝ่ายอำนวยการ กรรมการ
 - ๒.๓ นางสาวอุลย์ลักษณ์ แสนตลาด นักจัดการงานทั่วไปปฏิบัติการ กรรมการ

จึงเรียนมาเพื่อโปรดพิจารณาอนุมัติ

นลิน

(นางสาวนลินี สวยผักแว่น)
ผู้ช่วยเจ้าพนักงานประชาสัมพันธ์

ความเห็นของหัวหน้าฝ่ายอำนวยการ

ความเห็นของหัวหน้าสำนักปลัดเทศบาล

.....
.....

.....
.....

(นางสาวเกสรฯ สิรินันท์ภัทร)
หัวหน้าฝ่ายอำนวยการ

(นางสาวอชิรญาณ์ ดวงกระโทก)
หัวหน้าสำนักปลัดเทศบาล

ความเห็นของปลัดเทศบาล

คำสั่งนายกเทศมนตรีตำบลหนองหัวแรด
() อนุมัติ () ไม่อนุมัติ เนื่องจาก.....

.....
.....

.....
.....

จำสืบเอก

(อภิชาติ นิลพิมาย)

รองปลัดเทศบาล รักษาราชการแทน
ปลัดเทศบาลตำบลหนองหัวแรด

(นายพีระพล พุดมดอน)

นายกเทศมนตรีตำบลหนองหัวแรด

สำเนาถูกต้อง

นางสาวอชิรญาณ์ ดวงกระโทก
หัวหน้าสำนักปลัดเทศบาล



บันทึกข้อความ

ส่วนราชการ คณะกรรมการตรวจรับพัสดุ เทศบาลตำบลหนองหัวแรด

ที่ พิเศษ/- วันที่ ๒๘ สิงหาคม ๒๕๖๘

เรื่อง รายงานผลการพิจารณาของคณะกรรมการตรวจรับพัสดุ ตามโครงการปรับสภาพแวดล้อมที่อยู่อาศัยสำหรับ
คนพิการ ผู้สูงอายุ และผู้ที่มีภาวะพึ่งพิง ประจำปี ๒๕๖๘ สำหรับนายเซน ไทยยิ่ง โดยวิธีเฉพาะเจาะจง

เรียน นายกเทศมนตรีตำบลหนองหัวแรด

เรื่องเดิม

ตามคำสั่งเทศบาลตำบลหนองหัวแรด ที่ ๕๔๕/๒๕๖๘ ลงวันที่ ๑๓ สิงหาคม ๒๕๖๘ เรื่อง
แต่งตั้ง คณะกรรมการตรวจรับพัสดุ สำหรับการซื้อวัสดุก่อสร้าง ตามโครงการเพื่อปรับสภาพแวดล้อมที่อยู่อาศัย
สำหรับคนพิการ ผู้สูงอายุ ผู้ป่วยที่อยู่ในระยะกึ่งเฉียบพลันและผู้ที่มีภาวะพึ่งพิง ประจำปี ๒๕๖๘ สำหรับ
นายเซน ไทยยิ่ง โดยวิธีเฉพาะเจาะจง นั้น

ข้อเท็จจริง

บัดนี้ คณะกรรมการตรวจรับพัสดุ ได้ดำเนินการประชุมคณะกรรมการตรวจรับพัสดุ และ
ดำเนินการตรวจรับพัสดุ สำหรับการซื้อวัสดุก่อสร้าง ตามโครงการเพื่อปรับสภาพแวดล้อมที่อยู่อาศัยสำหรับคน
พิการ ผู้สูงอายุ ผู้ป่วยที่อยู่ในระยะกึ่งเฉียบพลันและผู้ที่มีภาวะพึ่งพิง ประจำปี ๒๕๖๘ สำหรับนายเซน ไทยยิ่ง
โดยวิธีเฉพาะเจาะจง เรียบร้อยแล้ว เมื่อวันที่ ๒๘ สิงหาคม ๒๕๖๘ รายละเอียดตามเอกสารแนบท้ายนี้

ข้อเสนอเพื่อพิจารณา

เพื่อให้การดำเนินงานเป็นไปด้วยความเรียบร้อย เห็นควรพิจารณาให้ความเห็นชอบ เพื่อจัดส่งให้
กองคลังดำเนินการตามระเบียบพัสดุต่อไป

จึงเรียนมาเพื่อโปรดทราบและพิจารณา

(ลงชื่อ)

ประธานกรรมการตรวจรับพัสดุ

(นางสาวอชิรญาณ์ ดวงกระโทก)

หัวหน้าสำนักปลัดเทศบาล

(ลงชื่อ)

กรรมการตรวจรับพัสดุ

(นางสาวเกสร สิรินันท์ภัทร)

หัวหน้าฝ่ายอำนวยการ

(ลงชื่อ)

กรรมการและเลขานุการ

(นางสาวอุบลลักษณ์ แสนตลาด)

นักจัดการงานทั่วไปปฏิบัติการ

สำเนาถูกต้อง

(นางสาวอชิรญาณ์ ดวงกระโทก)

หัวหน้าสำนักปลัดเทศบาล

เรียน นายกเทศมนตรีตำบลหนองหัวแรด

- เพื่อโปรดพิจารณา

คำสั่งนายกเทศมนตรีตำบลหนองหัวแรด

() เห็นชอบ

() ไม่เห็นชอบ.....

จำสืบเอก

(อภิชาติ นิลพิมาย)

รองปลัดเทศบาล รักษาราชการแทน

ปลัดเทศบาลตำบลหนองหัวแรด

(นายพีระพล พุดตอ)

นายกเทศมนตรีตำบลหนองหัวแรด



บันทึกข้อความ

ส่วนราชการ..... คณะกรรมการตรวจรับพัสดุ เทศบาลตำบลหนองหัวแรด

ที่ พิเศษ/-..... วันที่ ๒๗ สิงหาคม ๒๕๖๘

เรื่อง ขอเชิญประชุม และร่วมตรวจรับพัสดุ ตามโครงการเพื่อปรับสภาพแวดล้อมที่อยู่อาศัยสำหรับคนพิการ ผู้สูงอายุ ผู้ป่วยที่อยู่ในระยะกึ่งเฉียบพลันและผู้ที่มีภาวะพึ่งพิง ประจำปี ๒๕๖๘ สำหรับนายชน ไทยยิ่ง โดยวิธีเฉพาะเจาะจง

เรียน คณะกรรมการตรวจรับพัสดุ

ตามคำสั่งเทศบาลตำบลหนองหัวแรด ที่ ๕๔๕/๒๕๖๘ ลงวันที่ ๑๓ สิงหาคม ๒๕๖๘ เรื่อง แต่งตั้งคณะกรรมการตรวจรับพัสดุ สำหรับการซื้อวัสดุก่อสร้าง ตามโครงการเพื่อปรับสภาพแวดล้อมที่อยู่อาศัยสำหรับคนพิการ ผู้สูงอายุ ผู้ป่วยที่อยู่ในระยะกึ่งเฉียบพลันและผู้ที่มีภาวะพึ่งพิง ประจำปี ๒๕๖๘ สำหรับนายชน ไทยยิ่ง โดยวิธีเฉพาะเจาะจง นั้น

บัดนี้ บริษัท ทำเยียมพัฒนา เอ็นจิเนียริ่ง จำกัด แจ้งดำเนินการส่งมอบวัสดุก่อสร้าง เพื่อปรับสภาพแวดล้อมที่อยู่อาศัยสำหรับคนพิการ ผู้สูงอายุ ผู้ป่วยที่อยู่ในระยะกึ่งเฉียบพลันฯ ในวันพฤหัสบดีที่ ๒๘ สิงหาคม ๒๕๖๘ ตั้งแต่เวลา ๐๙.๐๐ น. เป็นต้นไป ณ บ้านนายชน ไทยยิ่ง บ้านเลขที่ ๕๐ หมู่ที่ ๓ ตำบลหนองหัวแรด อำเภอหนองบุญมาก จังหวัดนครราชสีมา นั้น

เพื่อให้การดำเนินการดังกล่าวเป็นไปด้วยความเรียบร้อยและถูกต้องตามระเบียบฯ จึงขอเชิญคณะกรรมการตรวจรับพัสดุ เข้าร่วมตรวจรับพัสดุ ณ บ้านนายชน ไทยยิ่ง ในวันพฤหัสบดี ที่ ๒๘ สิงหาคม ๒๕๖๘ เวลา ๐๙.๐๐ น. เป็นต้นไป และเชิญเข้าร่วมประชุม เวลา ๑๕.๐๐ น. ณ ห้องประชุมเทศบาลตำบลหนองหัวแรด โดยพร้อมเพรียงกัน

จึงเรียนมาเพื่อโปรดทราบ

(นางสาวชिरญาณม์ ดวงกระโทก)
ประธานกรรมการตรวจรับพัสดุ

- ทราบ-

๑. นางสาวเกสร สิรินันท์ภัทร.....



๒. นางสาวอุลัยลักษณ์ แสนตลาด.....

สำเนาถูกต้อง

นางสาวชिरญาณม์ ดวงกระโทก
หัวหน้าสำนักปลัดเทศบาล

การประชุมคณะกรรมการตรวจรับพัสดุ
สำหรับการซื้อวัสดุก่อสร้าง ตามโครงการเพื่อปรับสภาพแวดล้อมที่อยู่อาศัยสำหรับคนพิการ ผู้สูงอายุ ผู้ป่วยที่อยู่ใน
ในระยะกึ่งเฉียบพลันและผู้ที่มีภาวะพึ่งพิง ประจำปี ๒๕๖๘ สำหรับนายเซน ไทยยัง โดยวิธีเฉพาะเจาะจง
วันที่ ๒๘ สิงหาคม ๒๕๖๘ เวลา ๑๕.๐๐ น.
ณ ห้องประชุมเทศบาลตำบลหนองหัวแรด

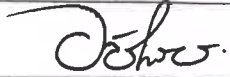
ผู้มาประชุม

ลำดับที่	ชื่อ - สกุล	ตำแหน่ง	ลายมือชื่อ
๑	นางสาวอชิรญาณ์ ดวงกระโทก	หัวหน้าสำนักปลัดเทศบาล	
๒	นางสาวเกสรฯ สิรินนทภัทร	หัวหน้าฝ่ายอำนวยการ	
๓	นางสาวอุทัยลักษณ์ แสนตลาด	นักจัดการงานทั่วไปปฏิบัติการ	

ผู้เข้าร่วมประชุม

ลำดับที่	ชื่อ - สกุล	ตำแหน่ง	ลายมือชื่อ

สำเนาถูกต้อง



(นางสาวอชิรญาณ์ ดวงกระโทก
หัวหน้าสำนักปลัดเทศบาล)

บันทึกรายงานการประชุมคณะกรรมการตรวจรับพัสดุ
สำหรับการซื้อวัสดุก่อสร้าง ตามโครงการปรับสภาพแวดล้อมที่อยู่อาศัยสำหรับคนพิการ ผู้สูงอายุ ผู้ป่วยที่อยู่ใน
ระยะกึ่งเฉียบพลันและผู้ที่มีภาวะพึ่งพิง ประจำปี ๒๕๖๘ สำหรับนายชน ไทยยิ่ง โดยวิธีเฉพาะเจาะจง
วันที่ ๒๘ สิงหาคม ๒๕๖๘ เวลา ๑๕.๐๐ น.
ณ ห้องประชุมเทศบาลตำบลหนองหัวแรด

ผู้เข้าประชุม

๑. นางสาวอชิรญาณ์ ดวงกระโทก	หัวหน้าสำนักปลัดเทศบาล	ประธานกรรมการฯ
๒. นางสาวเกสรฯ สิรินันท์ทธร	หัวหน้าฝ่ายอำนวยการ	กรรมการ
๓. นางสาวอุทัยลักษณ์ แสนตลาด	นักจัดการงานทั่วไปปฏิบัติการ	กรรมการและเลขานุการ

ผู้เข้าร่วมประชุม

- ไม่มี -

เริ่มประชุม เวลา ๑๕.๐๐ น. - เมื่อที่ประชุมพร้อมแล้ว นางสาวอชิรญาณ์ ดวงกระโทก ประธานในที่ประชุม
กล่าวเปิดการประชุมและดำเนินการประชุมตามระเบียบวาระ ดังนี้

ระเบียบวาระที่ ๑

นางสาวอชิรญาณ์ ดวงกระโทก
ประธานฯ

เรื่องประธานแจ้งให้ที่ประชุมทราบ

ในฐานะประธานกรรมการตรวจรับพัสดุ ตามคำสั่งเทศบาลตำบลหนองหัวแรด
ที่ ๕๔๕/๒๕๖๘ ลงวันที่ ๑๓ สิงหาคม ๒๕๖๘ เรื่อง แต่งตั้งคณะกรรมการ
ตรวจรับพัสดุ สำหรับการซื้อวัสดุก่อสร้าง ตามโครงการปรับสภาพแวดล้อม
แวดล้อมที่อยู่อาศัยสำหรับคนพิการ ผู้สูงอายุ ผู้ป่วยที่อยู่ในระยะกึ่งเฉียบพลัน
และผู้ที่มีภาวะพึ่งพิง ประจำปี ๒๕๖๘ สำหรับนายชน ไทยยิ่ง
โดยวิธีเฉพาะเจาะจง เป็นจำนวนเงิน ๘๐,๐๐๐ บาท (แปดหมื่นบาทถ้วน)
กำหนดส่งมอบวัสดุก่อสร้าง วันที่ ๒๘ สิงหาคม ๒๕๖๘ ณ บ้านนายชน ไทยยิ่ง
บ้านเลขที่ ๕๐ หมู่ที่ ๓

ที่ประชุม

: รับทราบ

ระเบียบวาระที่ ๒

นางสาวอชิรญาณ์ ดวงกระโทก
ประธานฯ

รับรองรายงานการประชุมครั้งที่แล้ว

- ไม่มี -

สำเนาถูกต้อง

(นางสาวอชิรญาณ์ ดวงกระโทก)
หัวหน้าสำนักปลัดเทศบาล

ระเบียบวาระที่ ๓

เรื่องเสนอเพื่อพิจารณา

๓.๑ การพิจารณาตรวจรับพัสดุตามโครงการปรับสภาพแวดล้อมแวดล้อมที่อยู่
อาศัยสำหรับคนพิการ ผู้สูงอายุ ผู้ป่วยที่อยู่ในระยะกึ่งเฉียบพลันและผู้ที่มีภาวะ
พึ่งพิง ประจำปี ๒๕๖๘ สำหรับนายชน ไทยยิ่ง

- ตามที่บริษัท ทำเยียมพัฒนา เอ็นจิเนียริ่ง จำกัด แจ้งดำเนินการจัดส่งวัสดุ
ก่อสร้างตามโครงการปรับสภาพแวดล้อมแวดล้อมที่อยู่อาศัยสำหรับคนพิการฯ
ณ บ้านนายชน ไทยยิ่ง บ้านเลขที่ ๕๐ หมู่ที่ ๓ เมื่อวันที่ ๒๘ สิงหาคม ๒๕๖๘
และคณะกรรมการฯ ได้ดำเนินการตรวจรับวัสดุก่อสร้างดังกล่าว ผลปรากฏว่า

บริษัท ท่าเยียมพัฒนา เอ็นจิเนียริ่ง จำกัด ได้ส่งมอบงานวัสดุก่อสร้าง ดังกล่าว ครบถ้วนตามคุณลักษณะและตามรายการที่กำหนดไว้ในใบสั่งซื้อเทศบาลตำบลหนองหัวแรด ที่ ๗๔/๒๕๖๘ ลงวันที่ ๒๒ สิงหาคม ๒๕๖๘ เป็นเงินทั้งสิ้น ๘๐,๐๐๐ บาท (แปดหมื่นบาทถ้วน) จึงเห็นควรแจ้งกองคลังดำเนินการเบิกจ่ายเงินให้กับผู้รับจ้างต่อไป

ที่ประชุม

: กรรมการมีมติเห็นชอบ ๓ เสียง มติเป็นเอกฉันท์ ให้ตรวจรับพัสดุ สำหรับการซื้อวัสดุก่อสร้าง ตามโครงการเพื่อปรับสภาพแวดล้อมที่อยู่อาศัยสำหรับคนพิการ ผู้สูงอายุ ผู้ป่วยที่อยู่ในระยะกึ่งเฉียบพลันและผู้ป่วยที่มีภาวะพึ่งพิง ประจำปี ๒๕๖๘ สำหรับนายเชน ไทยยิ่ง โดยวิธีเฉพาะเจาะจง ดังกล่าว

ระเบียบวาระที่ ๔

นางสาวอชิรญาณ์ ดวงกระโทก
ประธานฯ

เรื่องอื่นๆ

มีท่านใดจะเสนอเพิ่มเติมหรือสอบถามอีกหรือไม่

ที่ประชุม

- ไม่มี -

นางสาวอชิรญาณ์ ดวงกระโทก
ประธานฯ

เมื่อไม่มีขอปิดการประชุม

เลิกประชุมเวลา ๑๖.๐๐ น.

ผู้จดรายการประชุม

(นางสาวอุลย์ลักษณ์ แสนตลาด)
กรรมการ/เลขานุการ

ผู้รับรองรายงานการประชุม

(นางสาวอชิรญาณ์ ดวงกระโทก)
ประธานกรรมการฯ

สำเนาถูกต้อง

(นางสาวอชิรญาณ์ ดวงกระโทก)
หัวหน้าสำนักปลัดเทศบาล

รูปภาพประกอบ การจัดซื้อวัสดุก่อสร้าง เพื่อปรับสภาพแวดล้อมที่อยู่อาศัยสำหรับคนพิการ ผู้สูงอายุ ผู้ป่วยที่อยู่ในระยะกึ่งเฉียบพลันและผู้ที่มีภาวะพึ่งพิง ประจำปี ๒๕๖๘ สำหรับ นายเชน ไทยยิ่ง บ้านเลขที่ ๕๐ หมู่ที่ ๓ ตำบลหนองหัวแรต อำเภอหนองบุญมาก จังหวัดนครราชสีมา



คณะกรรมการตรวจรับ

(ลงชื่อ)..........ประธานกรรมการ

(นางสาวอชิรญาณ์ ดวงกระโทก)

หัวหน้าสำนักปลัดเทศบาล

(ลงชื่อ)..........กรรมการ

(นางสาวเกสรฯ สิรินันท์ภัทร)

หัวหน้าฝ่ายอำนวยการ

(ลงชื่อ)..........กรรมการ

(นางสาวอุลลัยลักษณ์ แสนตลาด)

นักจัดการงานทั่วไปปฏิบัติการ

นางสาวอชิรญาณ์ ดวงกระโทก

หัวหน้าสำนักปลัดเทศบาล

สำเนาถูกต้อง

รูปภาพประกอบ การจัดซื้อวัสดุก่อสร้าง เพื่อปรับสภาพแวดล้อมที่อยู่อาศัยสำหรับคนพิการ ผู้สูงอายุ ผู้ป่วยที่อยู่ในระยะกึ่งเฉียบพลันและผู้ที่มีภาวะพึ่งพิง ประจำปี ๒๕๖๘ สำหรับ นายเชน ไทยยิ่ง บ้านเลขที่ ๕๐ หมู่ที่ ๓ ตำบลหนองหัวแรต อำเภอหนองบุญมาก จังหวัดนครราชสีมา



คณะกรรมการตรวจรับ

(ลงชื่อ).....*[Signature]*.....ประธานกรรมการ
 (นางสาวชิรญาณ์ ดวงกระโทก)
 หัวหน้าสำนักปลัดเทศบาล

(ลงชื่อ).....*[Signature]*.....กรรมการ
 (นางสาวเกสร สิรินันท์ภัทร)
 หัวหน้าฝ่ายอำนวยการ

สำเนาถูกต้อง
[Signature]
 นางสาวชิรญาณ์ ดวงกระโทก
 หัวหน้าสำนักปลัดเทศบาล

(ลงชื่อ).....*[Signature]*.....กรรมการ
 (นางสาวอุทัยลักษณ์ แสนตลาด)
 นักจัดการงานทั่วไปปฏิบัติการ

รูปภาพประกอบ การจัดซื้อวัสดุก่อสร้าง เพื่อปรับสภาพแวดล้อมที่อยู่อาศัยสำหรับคนพิการ ผู้สูงอายุ ผู้ป่วยที่อยู่ในระยะกึ่งเฉียบพลันและผู้ที่มีภาวะพึ่งพิง ประจำปี ๒๕๖๘ สำหรับ นายเชน ไทยอิง บ้านเลขที่ ๕๐ หมู่ที่ ๓ ตำบลหนองหัวแรต อำเภอหนองบุญมาก จังหวัดนครราชสีมา



คณะกรรมการตรวจรับ

(ลงชื่อ)..........ประธานกรรมการ

(นางสาวชิรญาณม์ ดวงกระโทก)

หัวหน้าสำนักปลัดเทศบาล

(ลงชื่อ)..........กรรมการ

(นางสาวเกสร สิรินันทภัทร)

หัวหน้าฝ่ายอำนวยการ

(ลงชื่อ)..........กรรมการ

(นางสาวอุลลักษณ์ แสนตลาด)

นักจัดการงานทั่วไปปฏิบัติการ

สำเนาถูกต้อง



(นางสาวชิรญาณม์ ดวงกระโทก)

หัวหน้าสำนักปลัดเทศบาล